

MIXING CONSOLE

MG10XUF

Manual de instrucciones

PRECAUCIONES **páginas 4 a 6**

Guía de inicio rápido **páginas 9 a 11**

Solución de problemas **páginas 18 a 20**

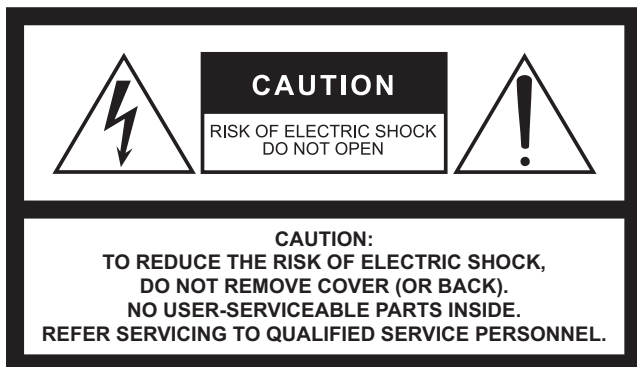

The above warning is located on the rear of the unit.



L'avertissement ci-dessus est situé sur l'arrière de l'unité.

Explanation of Graphical Symbols Explication des symboles



The lightning flash with arrowhead symbol within an equilateral triangle is intended to alert the user to the presence of uninsulated "dangerous voltage" within the product's enclosure that may be of sufficient magnitude to constitute a risk of electric shock to persons. L'éclair avec une flèche à l'intérieur d'un triangle équilatéral est destiné à attirer l'attention de l'utilisateur sur la présence d'une « tension dangereuse » non isolée à l'intérieur de l'appareil, pouvant être suffisamment élevée pour constituer un risque d'électrocution.



The exclamation point within an equilateral triangle is intended to alert the user to the presence of important operating and maintenance (servicing) instructions in the literature accompanying the product.

Le point d'exclamation à l'intérieur d'un triangle équilatéral est destiné à attirer l'attention de l'utilisateur sur la présence d'instructions importantes sur l'emploi ou la maintenance (réparation) de l'appareil dans la documentation fournie.

IMPORTANT SAFETY INSTRUCTIONS

- 1 Read these instructions.
- 2 Keep these instructions.
- 3 Heed all warnings.
- 4 Follow all instructions.
- 5 Do not use this apparatus near water.
- 6 Clean only with dry cloth.
- 7 Do not block any ventilation openings. Install in accordance with the manufacturer's instructions.
- 8 Do not install near any heat sources such as radiators, heat registers, stoves, or other apparatus (including amplifiers) that produce heat.
- 9 Do not defeat the safety purpose of the polarized or grounding-type plug. A polarized plug has two blades with one wider than the other. A grounding type plug has two blades and a third grounding prong. The wide blade or the third prong are provided for your safety. If the provided plug does not fit into your outlet, consult an electrician for replacement of the obsolete outlet.
- 10 Protect the power cord from being walked on or pinched particularly at plugs, convenience receptacles, and the point where they exit from the apparatus.
- 11 Only use attachments/accessories specified by the manufacturer.
- 12 Use only with the cart, stand, tripod, bracket, or table specified by the manufacturer, or sold with the apparatus. When a cart is used, use caution when moving the cart/apparatus combination to avoid injury from tip-over.
- 13 Unplug this apparatus during lightning storms or when unused for long periods of time.
- 14 Refer all servicing to qualified service personnel. Servicing is required when the apparatus has been damaged in any way, such as power-supply cord or plug is damaged, liquid has been spilled or objects have fallen into the apparatus, the apparatus has been exposed to rain or moisture, does not operate normally, or has been dropped.



WARNING
TO REDUCE THE RISK OF FIRE OR ELECTRIC SHOCK, DO NOT EXPOSE THIS APPARATUS TO RAIN OR MOISTURE.

(UL60065_03)

PRÉCAUTIONS CONCERNANT LA SÉCURITÉ

- 1 Lire ces instructions.
- 2 Conserver ces instructions.
- 3 Tenir compte de tous les avertissements.
- 4 Suivre toutes les instructions.
- 5 Ne pas utiliser ce produit à proximité d'eau.
- 6 Nettoyer uniquement avec un chiffon propre et sec.
- 7 Ne pas bloquer les orifices de ventilation. Installer l'appareil conformément aux instructions du fabricant.
- 8 Ne pas installer l'appareil à proximité d'une source de chaleur comme un radiateur, une bouche de chaleur, un poêle ou tout autre appareil (y compris un amplificateur) produisant de la chaleur.
- 9 Ne pas modifier le système de sécurité de la fiche polarisée ou de la fiche de terre. Une fiche polarisée dispose de deux broches dont une est plus large que l'autre. Une fiche de terre dispose de deux broches et d'une troisième pour le raccordement à la terre. Cette broche plus large ou cette troisième broche est destinée à assurer la sécurité de l'utilisateur. Si la fiche équipant l'appareil n'est pas compatible avec les prises de courant disponibles, faire remplacer les prises par un électricien.
- 10 Acheminer les cordons d'alimentation de sorte qu'ils ne soient pas piétinés ni coincés, en faisant tout spécialement attention aux fiches, prises de courant et au point de sortie de l'appareil.
- 11 Utiliser exclusivement les fixations et accessoires spécifiés par le fabricant.
- 12 Utiliser exclusivement le chariot, le stand, le trépied, le support ou la table recommandés par le fabricant ou vendus avec cet appareil. Si l'appareil est posé sur un chariot, déplacer le chariot avec précaution pour éviter tout risque de chute et de blessure.
- 13 Débrancher l'appareil en cas d'orage ou lorsqu'il doit rester hors service pendant une période prolongée.
- 14 Confier toute réparation à un personnel qualifié. Faire réparer l'appareil s'il a subi tout dommage, par exemple si la fiche ou le cordon d'alimentation est endommagé, si du liquide a coulé ou des objets sont tombés à l'intérieur de l'appareil, si l'appareil a été exposé à la pluie ou à de l'humidité, si l'appareil ne fonctionne pas normalement ou est tombé.



AVERTISSEMENT
POUR RÉDUIRE LES RISQUES D'INCENDIE OU DE DÉCHARGE ÉLECTRIQUE, N'EXPOSEZ PAS CET APPAREIL À LA PLUIE OU À L'HUMIDITÉ.

(UL60065_03)

FCC INFORMATION (U.S.A.)

1. IMPORTANT NOTICE: DO NOT MODIFY THIS UNIT!

This product, when installed as indicated in the instructions contained in this manual, meets FCC requirements. Modifications not expressly approved by Yamaha may void your authority, granted by the FCC, to use the product.

2. IMPORTANT:

When connecting this product to accessories and/or another product use only high quality shielded cables. Cable/s supplied with this product MUST be used. Follow all installation instructions. Failure to follow instructions could void your FCC authorization to use this product in the USA.

3. NOTE:

This product has been tested and found to comply with the requirements listed in FCC Regulations, Part 15 for Class "B" digital devices. Compliance with these requirements provides a reasonable level of assurance that your use of this product in a residential environment will not result in harmful interference with other electronic devices. This equipment generates/uses radio frequencies and, if not installed and used according to the instructions found in the users manual, may cause interference harmful to the operation of other electronic devices. Compliance with FCC regulations does not guarantee that interference will not occur in all

installations. If this product is found to be the source of interference, which can be determined by turning the unit "OFF" and "ON", please try to eliminate the problem by using one of the following measures:

Relocate either this product or the device that is being affected by the interference.

Utilize power outlets that are on different branch (circuit breaker or fuse) circuits or install AC line filter/s.

In the case of radio or TV interference, relocate/reorient the antenna. If the antenna lead-in is 300 ohm ribbon lead, change the lead-in to co-axial type cable.

If these corrective measures do not produce satisfactory results, please contact the local retailer authorized to distribute this type of product. If you can not locate the appropriate retailer, please contact Yamaha Corporation of America, Electronic Service Division, 6600 Orangethorpe Ave, Buena Park, CA90620

The above statements apply ONLY to those products distributed by Yamaha Corporation of America or its subsidiaries.

(class B)

COMPLIANCE INFORMATION STATEMENT (DECLARATION OF CONFORMITY PROCEDURE)

Responsible Party : Yamaha Corporation of America
Address : 6600 Orangethorpe Ave., Buena Park, Calif. 90620
Telephone : 714-522-9011
Type of Equipment : Mixing Console
Model Name : MG10XUF

This device complies with Part 15 of the FCC Rules.

Operation is subject to the following two conditions:

- 1) this device may not cause harmful interference, and
- 2) this device must accept any interference received including interference that may cause undesired operation.

See user manual instructions if interference to radio reception is suspected.

(FCC DoC)

Información para usuarios sobre la recogida y eliminación de los equipos antiguos:



Este símbolo en los productos, embalajes y documentos anexos significa que los productos eléctricos y electrónicos no deben mezclarse con los desperdicios domésticos normales. Para el tratamiento, recuperación y reciclaje apropiados de los productos antiguos, llévelos a puntos de reciclaje correspondientes, de acuerdo con la legislación nacional.

Al deshacerse de estos productos de forma correcta, ayudará a ahorrar recursos valiosos y a impedir los posibles efectos desfavorables en la salud humana y en el entorno que de otro modo se producirían si se trataran los desperdicios de modo inapropiado.

Para obtener más información acerca de la recogida y el reciclaje de los productos antiguos, póngase en contacto con las autoridades locales, con el servicio de eliminación de basuras o con el punto de venta donde adquirió los artículos.

Para los usuarios empresariales de la Unión Europea:

Si desea desechar equipos eléctricos y electrónicos, póngase en contacto con su vendedor o proveedor para obtener más información.

Información sobre la eliminación en otros países fuera de la Unión Europea:

Este símbolo solo es válido en la Unión Europea. Si desea desechar estos artículos, póngase en contacto con las autoridades locales o con el vendedor y pregúnteles el método correcto.

(weee_eu_es_02)

PRECAUCIONES

LEER DETENIDAMENTE ANTES DE EMPEZAR

Guarde este manual en un lugar seguro para futuras consultas.



ADVERTENCIA

Siga siempre las precauciones básicas detalladas a continuación para prevenir la posibilidad de lesiones graves, o incluso la muerte, por descargas eléctricas, cortocircuitos, daños, incendios u otros peligros. Estas precauciones incluyen, aunque no de forma exclusiva, las siguientes:

Fuente de alimentación y adaptador de CA

- No coloque el cable de alimentación cerca de fuentes de calor, como calefactores o radiadores, no lo doble excesivamente ni deteriore el cable de ninguna otra forma, no coloque objetos pesados sobre él ni lo ponga donde alguien pudiera pisarlo, tropezar o pasarle objetos por encima.
- Utilice la tensión correcta para el dispositivo. La tensión requerida se encuentra impresa en la placa identificativa del dispositivo.
- Utilice solamente el adaptador especificado. Si se usa un adaptador equivocado, pueden producirse daños o recalentamiento en el dispositivo.
- Compruebe periódicamente el enchufe y quite la suciedad o el polvo que pudiera haberse acumulado en él.
- Cuando instale el dispositivo, asegúrese de que se puede acceder fácilmente a la toma de CA que está utilizando. Si se produce algún problema o un fallo en el funcionamiento, apague inmediatamente el interruptor de alimentación y desconecte el enchufe de la toma de corriente. Incluso cuando el interruptor de alimentación está apagado, si el cable de alimentación eléctrica no está desenchufado de la toma de CA mural, el dispositivo no estará desconectado de la alimentación.
- Extraiga el enchufe de la toma de corriente cuando el dispositivo no se vaya a usar durante periodos de tiempo prolongados o cuando haya tormentas con aparato eléctrico.

No abrir

- Este dispositivo contiene piezas cuyo mantenimiento no puede realizar el usuario. No abra el dispositivo ni trate de desmontar o modificar de forma alguna los componentes internos. En caso de mal funcionamiento, deje de usarlo de inmediato y pida al servicio técnico de Yamaha que lo inspeccione.

Advertencia sobre el agua

- No exponga el dispositivo a la lluvia, ni lo use cerca del agua o en lugares donde haya mucha humedad, ni le ponga encima recipientes (como jarrones, botellas o vasos) que contengan líquido, ya que puede derramarse y penetrar en el interior del aparato. Si algún líquido, como agua, se filtrara en el dispositivo, apáguelo de inmediato y desenchúfelo de la toma de CA. Seguidamente, pida al personal de asistencia de Yamaha que revise el dispositivo.
- Nunca enchufe o desenchufe un cable eléctrico con las manos mojadas.

Pérdida auditiva

- Evite ajustar todos los faders y controles del ecualizador al máximo. Si se hace esto, en función del estado de los dispositivos conectados, se podría producir una realimentación que podría provocarle pérdida auditiva y dañar los altavoces.
- No utilice los auriculares con volumen alto o incómodo durante un periodo prolongado, ya que podría provocar una pérdida auditiva permanente. Si experimenta alguna pérdida.
- Antes de conectar el dispositivo a otros dispositivos, desconecte la alimentación de todos ellos. Asimismo, antes de encender o apagar los dispositivos, asegúrese de ajustar el nivel de volumen de todos ellos al mínimo. De no hacerlo, podría producirse una pérdida de audición, descarga eléctrica o daños en el dispositivo.
- Cuando encienda la alimentación de CA del sistema de sonido, encienda siempre el amplificador de potencia EN ÚLTIMO LUGAR para evitar sufrir pérdida de audición y no provocar daños en los altavoces. Por el mismo motivo, cuando desconecte la alimentación, apague PRIMERO el amplificador de potencia.

Advertencia sobre el fuego

- No coloque objetos ardientes ni llamas abiertas cerca del dispositivo, ya que podrían provocar un incendio.

Si observa cualquier anomalía

- Si surge cualquiera de los problemas siguientes, apague inmediatamente el interruptor y desenchufe el aparato.
 - El cable de alimentación o el enchufe están desgastados o dañados.
 - Se emite humo u olores no habituales.
 - Se ha caído algún objeto dentro del dispositivo.
 - Se produce una pérdida repentina de sonido mientras se está utilizando el dispositivo.
 - Aparecen grietas o cualquier otro signo visible de deterioro. Seguidamente, pida al personal de asistencia de Yamaha cualificado que revise o repare el dispositivo.
- Si este dispositivo o el adaptador se cae o resulta dañado, apague inmediatamente el interruptor de alimentación, desconecte el enchufe eléctrico de la toma, y pida al personal de Yamaha que inspeccione el dispositivo.



ATENCIÓN

Siempre siga las precauciones básicas indicadas abajo para evitar así la posibilidad de sufrir lesiones físicas o de dañar el dispositivo u otros objetos. Estas precauciones incluyen, aunque no de forma exclusiva, las siguientes:

Fuente de alimentación y adaptador de CA

- No cubra ni envuelva el adaptador de CA con un paño o una manta.
- Cuando quite el enchufe del instrumento o de la toma, tire siempre del propio enchufe y no del cable. Si tira del cable, podría dañarlo.

Colocación

- No coloque el dispositivo sobre superficies inestables, donde pueda caerse por accidente y provocar lesiones.
- No coloque el dispositivo en un lugar donde pueda entrar en contacto con gases corrosivos o con salitre. Si ocurriera, podría dar lugar a un funcionamiento defectuoso.
- Antes de cambiar el dispositivo de lugar, desconecte todos los cables.

Mantenimiento

- Retire el enchufe de la toma de CA cuando limpie el dispositivo.

Precaución en el manejo

- No se apoye en el dispositivo ni coloque objetos pesados sobre él. Evite aplicar una fuerza excesiva a los botones, interruptores y conectores para evitar lesiones.
- Evite tirar de los cables conectados para evitar lesiones o daños en el dispositivo.

Yamaha no se responsabiliza por daños debidos a uso inapropiado o modificaciones hechas al dispositivo.

AVISO

Para evitar la posibilidad de que se produzcan errores de funcionamiento o desperfectos en el producto, así como daños en los datos u otros efectos materiales, tenga en cuenta los avisos que se indican a continuación.

■ Manipulación y mantenimiento

- No utilice el dispositivo cerca de aparatos de televisión, radios, equipos de audio y vídeo, teléfonos móviles ni dispositivos eléctricos de cualquier otro tipo. De lo contrario, el dispositivo, aparato de TV o radio pueden generar ruido.
- No exponga el dispositivo a un exceso de polvo o vibraciones, ni a calor o frío intensos (por ejemplo, la luz directa del sol, cerca de un calefactor o en el interior de un vehículo durante el día) para evitar que se deforme el panel, que se dañen los componentes internos o el funcionamiento se vuelva inestable.
- Tampoco coloque objetos de vinilo, plástico o goma sobre el dispositivo, porque podrían decolorar el panel.
- Cuando limpie el dispositivo, utilice un paño suave y seco. No emplee diluyentes de pintura, disolventes, líquidos limpiadores ni paños impregnados con productos químicos.
- Los cambios rápidos y drásticos en la temperatura ambiente (por ejemplo, cuando el dispositivo se mueve de una ubicación a otra o cuando se enciende o apaga el aire acondicionado) pueden provocar la formación de condensación. El uso del dispositivo en estas circunstancias puede producir daños en el mismo. Si existen motivos para creer que se pueda haber producido condensación, deje pasar varias horas sin encenderlo, hasta que la condensación se haya secado por completo.
- Para evitar que se produzcan ruidos, asegúrese de que existe una distancia adecuada (50 cm o más) entre el adaptador de CA y el dispositivo.
- No aplique aceite, grasa ni un limpiador de contacto a los faders. De lo contrario, podrían surgir problemas en el contacto eléctrico o en el movimiento de los faders.
- Apague siempre el dispositivo cuando no lo use.
- Aunque el interruptor de alimentación se encuentre en la posición de espera, la electricidad seguirá llegando al dispositivo con un nivel mínimo. Si no va a utilizar el dispositivo durante un largo periodo de tiempo, asegúrese de desenchufar el cable de alimentación de la toma de CA de la pared.

■ Conectores

Los conectores de tipo XLR están cableados así (estándar IEC60268): patilla 1: tierra, patilla 2: caliente (+), y patilla 3: frío (-).

Información

■ Acerca del copyright

- Está terminantemente prohibida la copia del software o la reproducción total o parcial de este manual por cualquier medio sin la autorización por escrito del fabricante.
- Este producto incorpora y contiene programas informáticos y contenido cuyos derechos de autor pertenecen a Steinberg Media Technologies GmbH y Yamaha Corporation o a terceros que han otorgado a estas empresas permiso para utilizarlos. Este material protegido por copyright incluye, entre otros, el software informático completo, archivos de estilos, archivos MIDI, datos WAVE, partituras y grabaciones de sonido. La legislación vigente prohíbe terminantemente la copia no autorizada de programas y contenido con copyright para otros fines que no sean el uso personal por parte del comprador. Cualquier infracción del copyright podría dar lugar a acciones legales. NO HAGA, NI DISTRIBUYA NI UTILICE COPIAS ILEGALES.

■ Acerca de este manual

- Las figuras que se muestran en este manual solo tienen propósitos ilustrativos.
- Steinberg Media Technologies GmbH y Yamaha Corporation no asumen responsabilidad alguna ni ofrecen ninguna garantía en relación con el uso del software ni de la documentación, y no pueden ser declarados responsables de los resultados de la utilización de este manual ni del software.
- iPhone y iPad son marcas comerciales de Apple, Inc., registradas en Estados Unidos y en otros países.
- IOS es una marca comercial o una marca comercial registrada de Cisco en Estados Unidos y en otros países, y se utiliza bajo licencia.
- Steinberg y Cubase son marcas registradas de Steinberg Media Technologies GmbH.
- Los nombres de empresas y productos utilizados en este manual son marcas comerciales o marcas comerciales registradas de sus respectivos titulares.
- El software puede ser revisado y actualizado sin previo aviso.

■ Acerca de la eliminación

Este producto contiene componentes reciclables. Cuando vaya a deshacerse de él, póngase en contacto con las autoridades locales correspondientes.

Modelos europeos

Información del comprador/usuario especificada en EN55103-2:2009.

Cumple los requisitos de los entornos: E1, E2, E3 y E4

El número de modelo, el número de serie, los requisitos de alimentación, etc. pueden encontrarse en la placa de identificación o cerca de ella. Esta placa se encuentra en la parte posterior de la unidad. Debe tomar nota del número de serie en el espacio proporcionado a continuación y conservar este manual como comprobante permanente de su compra para facilitar la identificación en caso de robo.

Nº de modelo

Nº de serie

(rear_es_01)

OBSERVERA!

Apparaten kopplas inte ur växelströmskällan (nätet) så länge som den är ansluten till vägguttaget, även om själva apparaten har stängts av.

ADVARSSEL: Netspændingen til dette apparat er IKKE afbrudt, så længe netledningen sidder i en stikkontakt, som er tændt — også selvom der er slukket på apparatets afbryder.

VAROITUS: Laitteen toisiopiiriin kytketty käyttökytkin ei irroita koko laitetta verkosta.

(standby)

Gracias y felicidades por su compra del producto Yamaha MG10XUF. Se trata de una consola de mezclas que ajusta el balance de distintas fuentes de sonido. Este manual explica a los usuarios no familiarizados con las consolas de mezclas cómo mezclar distintas fuentes de sonido durante actuaciones en directo de bandas u otro tipo de eventos. Lea este manual en su totalidad para poder sacarle el máximo partido al producto y garantizar un uso prolongado y sin problemas. Tras leer este manual, téngalo a mano como referencia futura.

Contenido

PRECAUCIONES	4	Especificaciones técnicas	21
Contenido	7	Especificaciones generales	21
Características principales	8	Características de la entrada analógica	22
Guía de inicio rápido	9	Características de salida analógica	22
PASO 1 Conexión de dispositivos externos, como		Características de la entrada/salida digital	22
altavoces, micrófonos e instrumentos.....	9	Lista de tomas y conectores	23
PASO 2 Envío del sonido a los altavoces	10	Tipos de conector.....	23
Controles y funciones	12	Diagramas de bloques y niveles	24
Panel superior		Dimensiones	25
Sección de canales.....	12		
Sección principal.....	14		
Sección de efectos internos	15		
Panel posterior			
Sección USB	16		
Aplicación de efectos.....	17		
Solución de problemas.....	18		
Si no se emite sonido alguno	18		
Otros	20		

Características principales

Amplificadores operativos D-PRE y de alta calidad

Los canales de entrada monoaurales están equipados con preamplificadores de micrófono discreto de clase A “D-PRE”. El amplificador de cabezal D-PRE presenta un circuito Darlington invertido empleado en dispositivos de audio de alta gama. Este circuito utiliza elementos de amplificación multifase para garantizar una corriente alta y una impedancia baja, obteniendo así una textura de audio con nitidez y riqueza en las frecuencias bajas y medias. En combinación con el amplificador operativo especialmente diseñado “MG01”, el resultado general es una reproducción potente de las frecuencias bajas y unas frecuencias altas sostenidas. Los canales de entrada cuentan con tomas combinadas, que pueden admitir conectores XLR y TRS. Además, los circuitos PAD admiten entradas de nivel de línea para acomodar una amplia variedad de instrumentos.

24 efectos digitales de alta calidad

La consola MG10XUF incorpora 24 efectos basados en algoritmos SPX usados por profesionales. En particular, la reverberación y el retardo de alta calidad expanden la calidad espacial del sonido con un realismo y una naturalidad destacables.

Interfaz de audio USB de 24 bits/192 kHz

La consola MG10XUF presenta una interfaz de audio USB 2.0 capaz de reproducir sonido de calidad de 24 bits/192 kHz. Esta interfaz de audio permite reproducir música desde un ordenador o usar software DAW, como Cubase AI, para grabar la salida de la mezcladora. Los modelos XU son compatibles con USB Audio Class 2.0, por lo que pueden utilizarse con tabletas y otros dispositivos compatibles con USB Audio Class 2.0 sin necesidad de instalar controladores. El protocolo USB utiliza transferencia de datos asíncrona. Los datos de audio se transfieren basándose en una señal de reloj de audio ultraprecisa de la MG para lograr una alta calidad en la grabación y la reproducción.

MG Rec & Play

La aplicación de software MG Rec & Play permite grabar en un iPhone/iPad conectado a la consola MG10XUF, así como reproducir canciones y sonidos desde un iPhone/iPad. Esta aplicación puede utilizarse con todo tipo de finalidades, desde grabar actuaciones en directo o emitir música de fondo en eventos hasta reproducir efectos de sonido en fiestas.

NOTA

Las aplicaciones de iOS podrían no ser compatibles en su lugar de residencia. Consulte con el distribuidor de Yamaha.

Cubase AI, Cubasis LE

La consola MG10XUF cuenta con el software “Cubase AI” de Steinberg DAW y es compatible con el software “Cubasis LE” para iPad de DAW.

NOTA

Para obtener más información sobre MG Rec & Play, Cubase AI y Cubasis LE, visite el sitio web de Yamaha en:

http://www.yamahaproaudio.com/mg_xu

Accesorios (compruebe que se incluyen con la consola de mezclas)

- Adaptador de CA
- Cubase AI Download Information
- Manual de instrucciones (este documento)

Guía de inicio rápido

PASO 1 Conexión de dispositivos externos, como altavoces, micrófonos e instrumentos

1. Asegúrese de que todos los dispositivos que se van a conectar a la unidad están apagados.
2. Para conectar altavoces, micrófonos e instrumentos, consulte el ejemplo de conexión que aparece más abajo.

Ejemplo de conexión

Panel superior

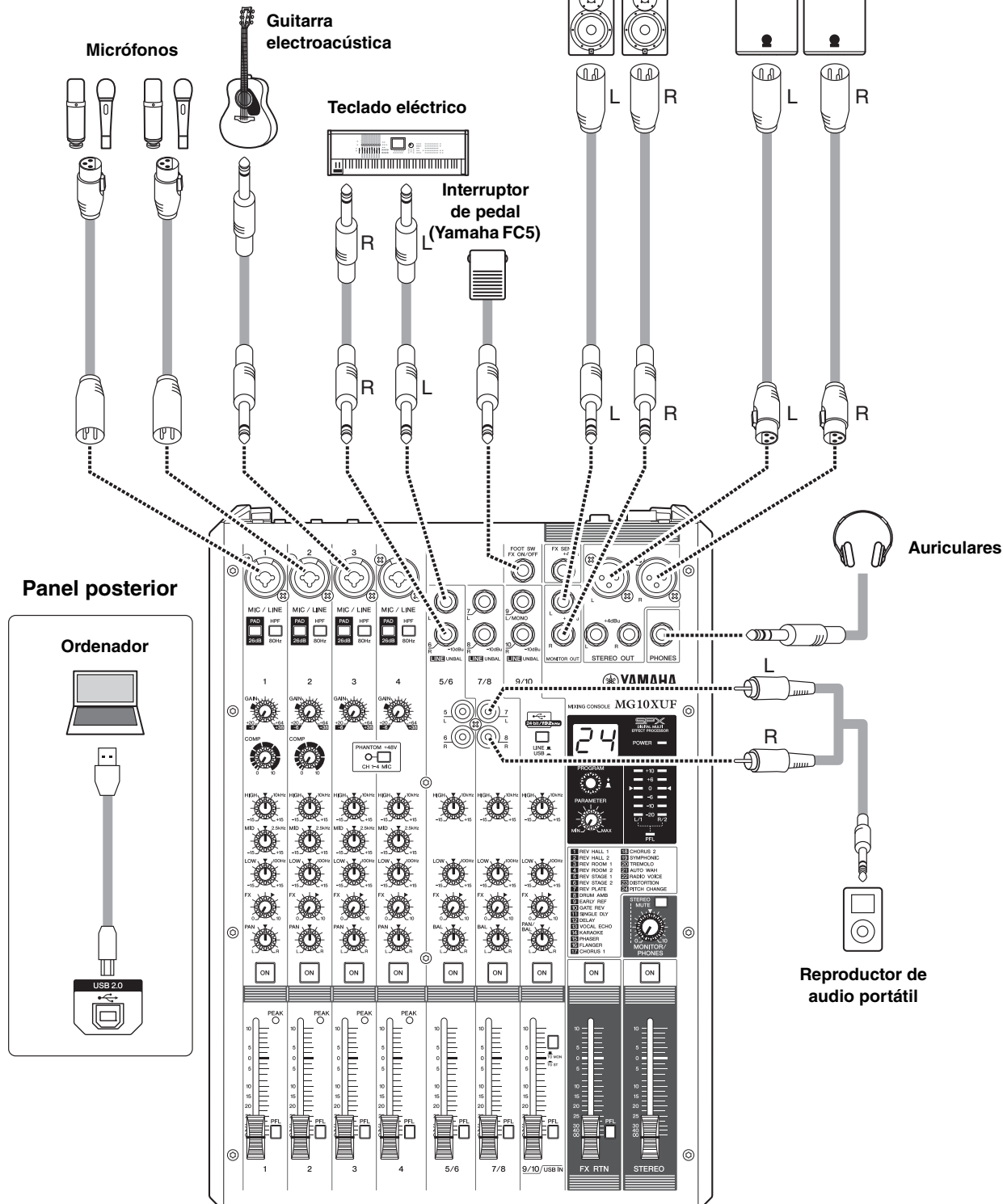

Panel posterior

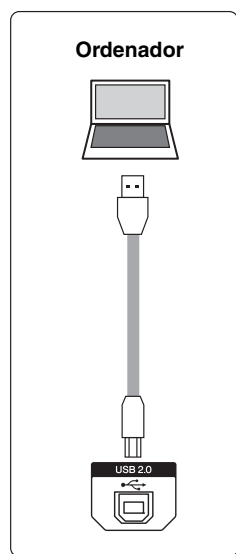

PASO 2 Envío del sonido a los altavoces

1. Asegúrese de que el interruptor [/ |] del panel posterior se sitúa en la posición [] (desactivada).
2. Conecte el adaptador de CA suministrado.
 - ① Conecte el adaptador de alimentación con la ranura de la clavija mirando hacia arriba, alineándolo con el conector [AC ADAPTOR IN].

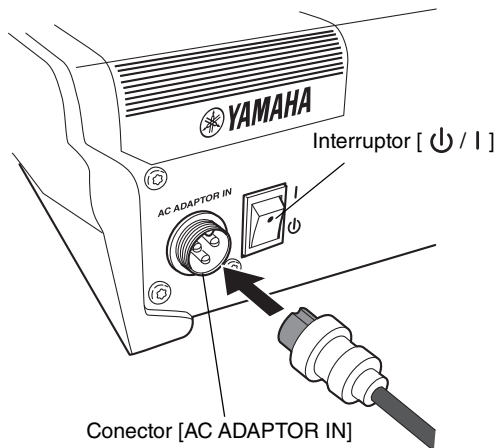

- ② Gire el aro de fijación a la derecha para asegurar la conexión.

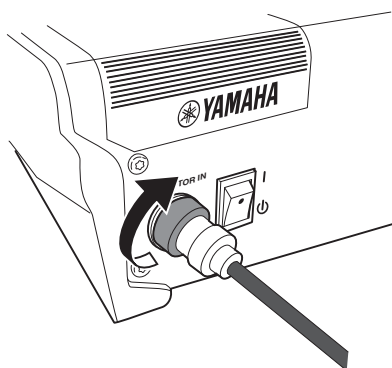

- ③ Enchufe el adaptador a una toma de corriente normal de la red eléctrica.
3. Asegúrese de que ningún interruptor de la unidad está activado ().
4. Active () los interruptores [PFL] de cada uno de los canales que utilice.

NOTA

Al activar el interruptor [PFL] para un canal, es posible monitorizar la señal de ese canal a través de unos auriculares conectados a la toma [Phones]. El nivel de la señal también se muestra en la indicación del medidor de nivel sonoro, lo que permite comprobar los niveles de señal con mayor precisión. Una vez comprobados los niveles, desactive los interruptores [PFL].

NOTA

Cuando se activa un interruptor [PFL], el indicador [PFL] bajo el medidor de nivel sonoro parpadea.

5. Gire todos los mandos de control de nivel hasta el tope izquierdo (mínimo) y baje todos los faders hasta el tope inferior. Estos incluyen los mandos [GAIN] (blanco), el fader de canal (blanco) y el fader [STEREO] (rojo).
6. Coloque los mandos del ecualizador (verde) en la posición central “▼”.

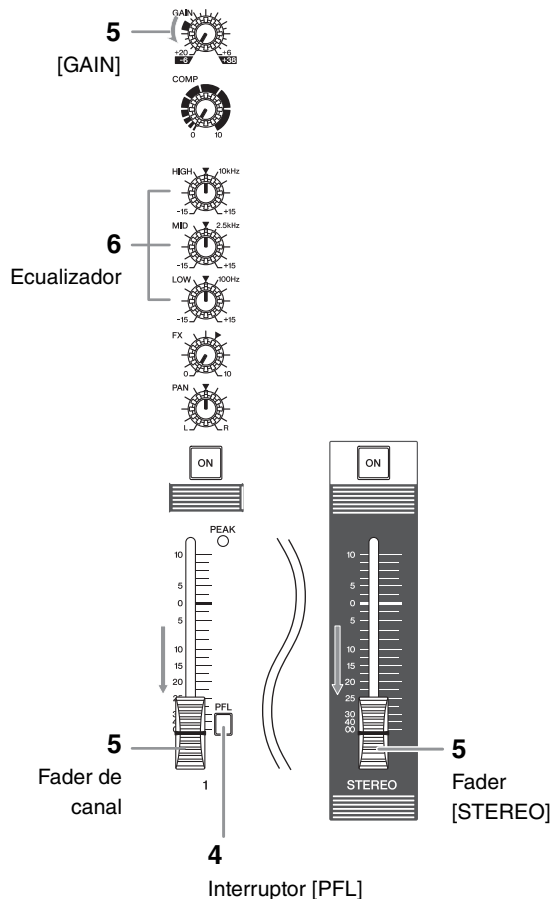



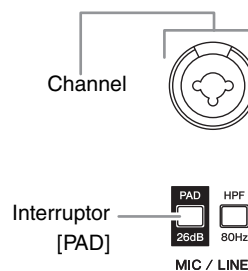

7. Si conecta un dispositivo con un alto nivel de salida, como un reproductor de CD o un teclado eléctrico, en cualquiera de los canales 1 a 4, active () el interruptor [PAD] del canal correspondiente*.



NOTA

Si utiliza micrófonos de condensador, active () el interruptor [PHANTOM +48V].



- 8. Asegúrese de que el volumen de un altavoz autoalimentado o amplificador está ajustado al mínimo.
- 9. Encienda los dispositivos conectados en el siguiente orden:  (micrófono),  (instrumento),  (dispositivo de audio) ⇒ [ / I] (esta unidad) ⇒  (altavoces).

AVISO

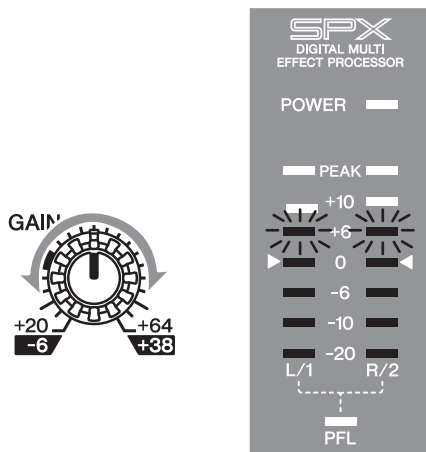

Siga este orden para evitar ruidos fuertes e inesperados en los altavoces. Para apagar los dispositivos, proceda en el orden inverso.

- 10. Mientras toca el instrumento o habla al micrófono, ajuste la señal de entrada con el mando [GAIN] hasta que solo rebase ocasionalmente la posición "0" (◀) del medidor de nivel sonoro.



NOTA

Si conecta un reproductor de audio portátil, un sintetizador u otro equipo a un canal de entrada estéreo sin mando [GAIN], ajuste el nivel de salida del dispositivo conectado.

- 11. Active () los interruptores [ON] de cada uno de los canales que utilice.
- 12. Desactive () todos los interruptores [PFL].
- 13. Active () el interruptor [ON] de la sección principal [STEREO].

- 14. Suba el fader principal [STEREO] a la posición "0".

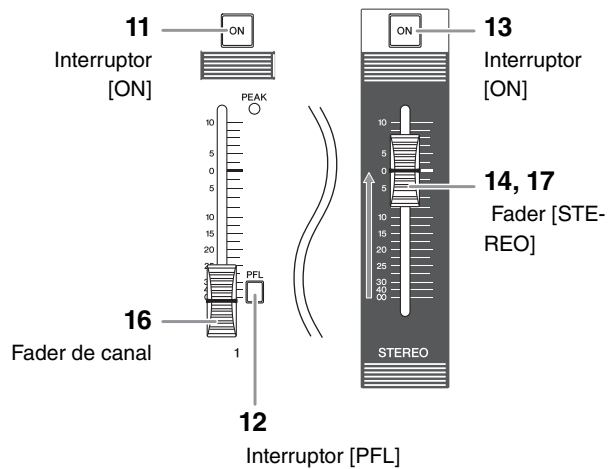

- 15. Mientras toca su instrumento o habla por el micrófono, suba el volumen del altavoz autoalimentado o del amplificador hasta alcanzar el volumen deseado.

NOTA

Si no se oye ningún sonido o este está distorsionado, siga las instrucciones que aparecen en la página 18.

- 16. Ajuste los faders de canal para crear el balance inicial deseado.
- 17. Ajuste el volumen general del fader principal [STEREO].

Esta sección completa las instrucciones del PASO 2.

NOTA

El volumen puede ajustarse utilizando tres funciones: [PAD], [GAIN] y el fader de canal. Una vez ajustados el interruptor [PAD] y el mando [GAIN], evite volver a ajustar estos controles en la medida de lo posible. En su lugar, normalmente utilice el fader de canal para regular el volumen. Para obtener más información sobre cada función, consulte la sección "Controles y funciones".

Controles y funciones

Panel superior

Sección de canales (entrada: ① a ⑫)

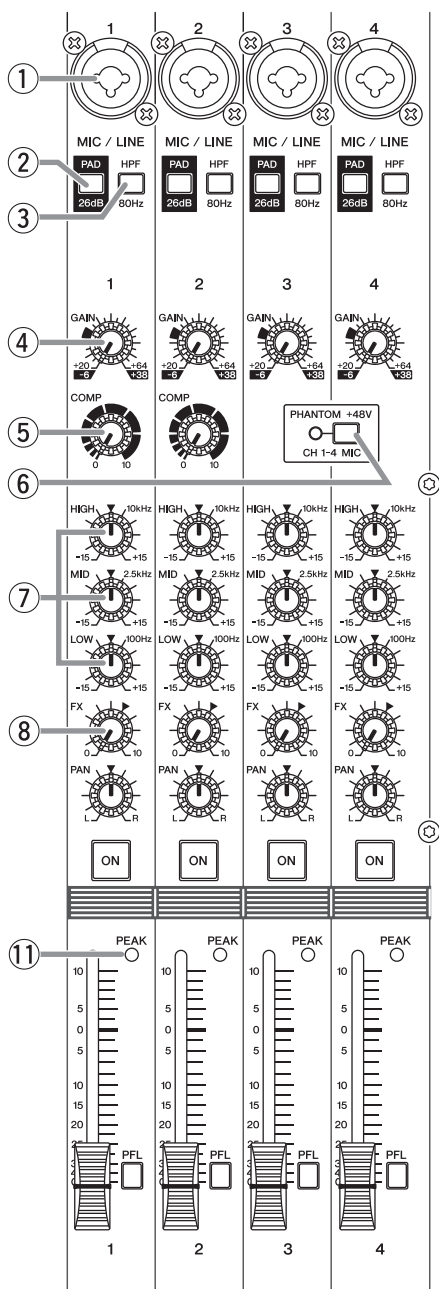

① Tomas de entrada mono [MIC/LINE] (canales 1-4)

Para conectar un micrófono, instrumento o dispositivo de audio (reproductor de CD, etc.) a la unidad. Estas tomas admiten clavijas XLR y telefónicas.

② Interruptores [PAD]

Active (■) el interruptor/selector para atenuar la entrada de sonido a la unidad. Si escucha distorsión o se ilumina el LED [PEAK] ⑪, active el interruptor (■).

NOTA

Baje los faders de canal completamente antes de activar (■) y desactivar (■) el interruptor [PAD]. De lo contrario, podría producirse ruido.

③ Interruptores/selectores [HPF] (filtro de paso alto)

Si activa (■) el interruptor/selector, se aplicará un filtro de paso alto que atenuará frecuencias por debajo de 80 Hz. Cuando vaya a hablar al micrófono, puede activar (■) este interruptor para reducir el viento y las vibraciones no deseadas que llegan al micrófono.

④ Mandos [GAIN]

Determinan el volumen básico de cada uno de los canales 1 a 4. Ajústelos para que los LED [PEAK] correspondientes ⑪ parpadeen brevemente al cantar o tocar al volumen máximo.

⑤ Mandos [COMP]

Ajusta la compresión que se aplica al canal. Si el mando se gira a la derecha, el umbral, la proporción y el nivel de salida se ajustan al mismo tiempo.

- Umbral: de +22 dBu a -8 dBu
- Relación: de 1:1 a 4:1
- Nivel de salida: de 0 dB a +7 dB
- Tiempo de ataque: aprox. 25 ms
- Tiempo de liberación: aprox. 300 ms

⑥ Interruptor/LED [PHANTOM +48V]

Cuando este interruptor está activado (■), el LED se ilumina para indicar que la unidad suministra +48 V CC de alimentación phantom a las clavijas XLR de las tomas de entrada mono [MIC/LINE] ①. Active este interruptor cuando vaya a utilizar un micrófono de condensador con alimentación phantom.

AVISO

No olvide desactivar este interruptor (■) cuando no necesite alimentación phantom. Es importante que tome las precauciones que se indican a continuación, para evitar el ruido y posibles daños en los dispositivos externos, así como en la unidad al utilizar este interruptor.

- Asegúrese de dejar desactivado este interruptor si va a conectar un micrófono u otro dispositivo que no requiera alimentación phantom en los canales 1 a 4.
- No conecte/desconecte ningún cable de los canales 1 a 4 mientras este interruptor esté activado.
- Baje completamente los faders de los canales 1 a 4 antes de manejar este interruptor.

⑦ Mandos de ecualizador (EQ)

Ajuste la calidad del sonido utilizando los mandos [HIGH] (banda de alta frecuencia), [MID] (banda de frecuencia media) y [LOW] (banda de baja frecuencia). Si no necesita ajustar la calidad del sonido, ponga el mando en la posición "▼" (plano).

⑧ Mandos [FX] (efectos)

Ajustan el volumen que cada canal envía a los efectos internos y a la toma [FX SEND].

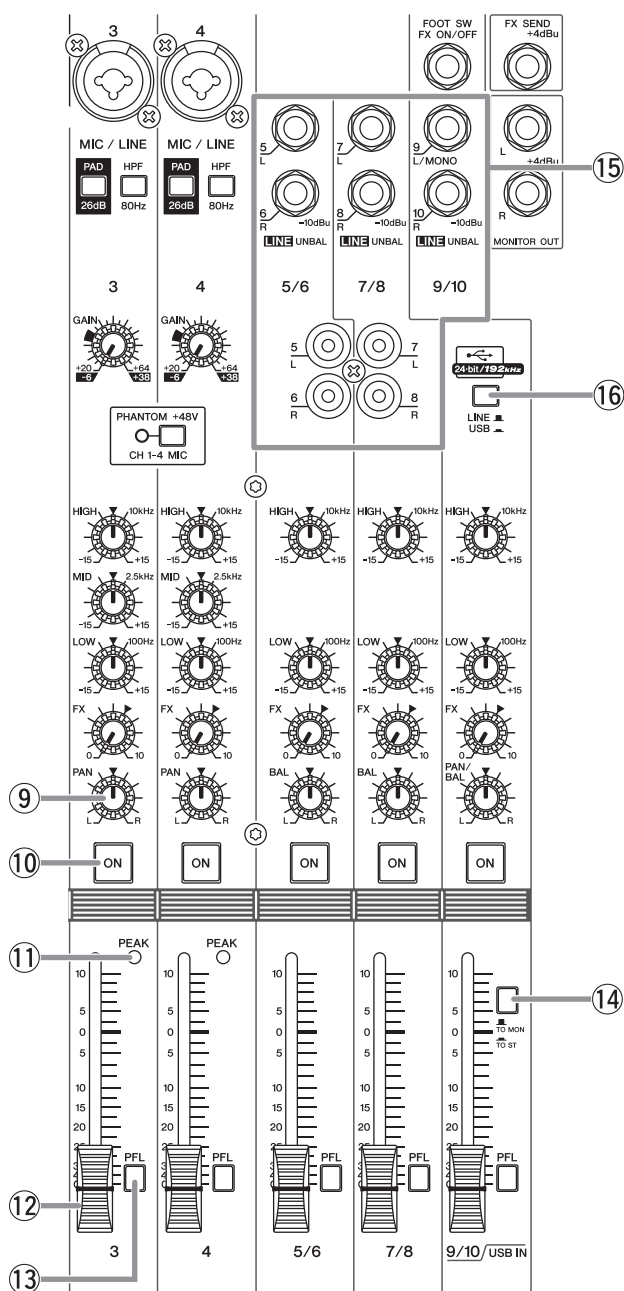

9 Mandos [PAN] (canales 1 a 4)
Mandos [BAL] (canales 5/6 y 7/8)
Mandos [PAN/BAL] (canales 9/10)

[PAN]: ajusta el balance de volumen de cada canal enviado al bus estéreo y determina la posición de la imagen de sonido entre izquierda y derecha (estéreo L/R). Si el mando se sitúa en la posición de las doce en punto, el sonido del canal se enviará a los canales del bus estéreo (L y R) al mismo volumen. En tal caso, la imagen de sonido se sitúa en el centro.

[BAL]: determina el balance de volumen de los canales estéreo (5/6 a 7/8) (L/R) enviado al bus estéreo. Cuando el mando se sitúa en la posición de las doce en punto, el sonido de los canales estéreo se enviará a los canales del bus estéreo (L y R) al mismo volumen.

[PAN/BAL]: ofrece las dos funciones [PAN] y [BAL]. Puede utilizarlo como control [PAN] cuando entra sonido en la toma [LINE] (L/MONO) y como control [BAL] cuando entra sonido en las tomas [LINE] (L) y [LINE] (R) al mismo tiempo.

10 Interruptor [ON]

Active este interruptor () para enviar la señal del canal correspondiente a los buses. El interruptor permanecerá iluminado mientras esté activado. Cuando este interruptor está desactivado (), la entrada de señal correspondiente no se envía al bus FX.

NOTA

- Aunque el interruptor [ON] esté desactivado, la señal PFL de cada canal podrá seguir monitorizándose a través de la toma [PHONES].
- Para minimizar el ruido, desactive el interruptor [ON] de los canales no utilizados.

11 LED [PEAK]

Se ilumina cuando el volumen de la entrada y/o el sonido posterior al ecualizador es demasiado alto (alcanza 3 dB por debajo del nivel de corte). Si se ilumina con frecuencia, gire el mando [GAIN] ④ a la izquierda para bajar el volumen.

12 Faders de canal

Ajustan el balance de volumen entre canales. En general, colóquelos en la posición "0".

13 Interruptor [PFL] (escucha pre-fader)

Cuando el interruptor está activado (), la señal pre-fader del canal se envía a las tomas [MONITOR OUT] y [PHONES] para su monitorización.

14 Interruptor [TO MON /TO ST]

Permite seleccionar el destino de salida del sonido de entrada a los canales 9/10. Normalmente se coloca en posición [TO ST]. Si utiliza la unidad con un ordenador conectado al terminal [USB 2.0], ajuste este interruptor según su aplicación específica; para ello, consulte la tabla en "Panel posterior: sección USB".

15 Tomas de entrada estéreo [LINE] (canales 5/6 a 9/10)

Permite conectar dispositivos de nivel de línea, como un teclado eléctrico o un dispositivo de audio. Estas tomas admiten clavijas telefónicas y RCA.

NOTA

Con relación a los canales 5/6 y 7/8, si se utilizan clavijas telefónicas y RCA al mismo tiempo, la clavija telefónica tendrá prioridad.

16 Interruptor/selector [LINE /USB]

Cambia la entrada de fuente de sonido en los canales 9/10. Cuando el interruptor esté en posición [LINE], la fuente será la toma de entrada estéreo [LINE] ⑮ y, cuando esté en posición [USB], la fuente será el terminal [USB 2.0].

Panel superior

Sección principal (salida: 17 a 27)

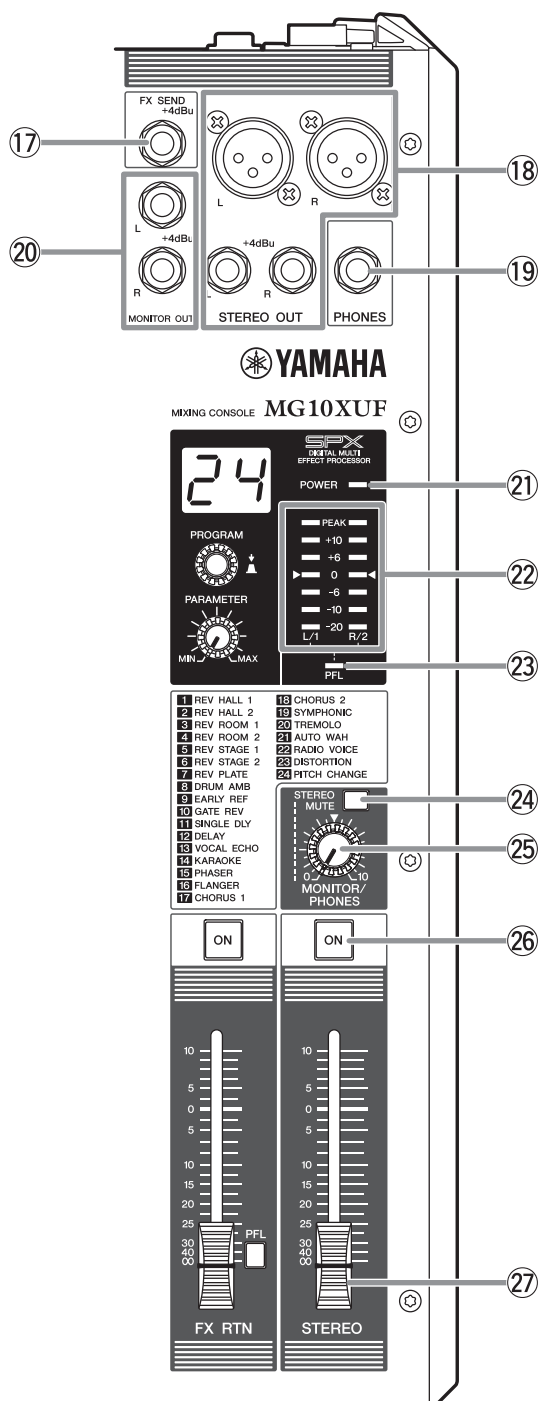

17 Toma [FX SEND]

Permite conectar una unidad de efectos externa o un sistema de monitorización para reproductores. Esta toma telefónica emite el sonido ajustado con el mando [FX].

18 Tomas [STEREO OUT]

Conectan un altavoz o amplificador autoalimentado. Estas tomas admiten clavijas XLR y telefónicas.

19 Toma de salida [PHONES]

Permite conectar unos auriculares. Esta toma admite clavijas telefónicas estéreo.

NOTA

Cuando el indicador [PFL] 23 parpadea, se emite la señal de los canales donde se pulsó el interruptor [PFL] 13.

20 Tomas [MONITOR OUT]

Permite conectar un sistema de monitorización para operadores. Estas tomas admiten clavijas telefónicas.

NOTA

Las tomas [MONITOR OUT] envían la misma señal que la toma [PHONES]. Cuando el indicador [PFL] 23 parpadea, se emite la señal de los canales donde se pulsó el interruptor [PFL] 13.

21 LED [POWER]

Se ilumina cuando el interruptor [] 29 del panel posterior se activa (pulsado en posición [I]).

22 Medidor de nivel sonoro

Los indicadores L y R muestran el nivel (volumen) de la salida de señal de las tomas [STEREO OUT] en siete pasos; "PEAK" (+17), "+10", "+6", "0", "-6", "-10" y "-20" dB. Si la luz "PEAK" se ilumina de forma permanente en rojo, gire el mando [STEREO LEVEL] a la izquierda para bajar el volumen.

23 Indicador [PFL]

Cuando el interruptor [PFL] está activado, el indicador parpadea.

24 Interruptor [STEREO MUTE]

Si activa el interruptor (), se silenciará el sonido del bus estéreo desde la salida de las tomas [MONITOR OUT] o la toma [PHONES]. En este estado, cuando el interruptor [TO MON] / [TO ST] 14 de los canales 9/10 se sitúa en posición [TO MON], solo se escucha el sonido de los canales 9/10. Para obtener más información sobre el interruptor, consulte "Panel posterior: sección USB" en la página 16.

25 Mando [MONITOR/PHONES]

Ajusta la salida de volumen a las tomas [MONITOR OUT] y la toma [PHONES].

26 Interruptor [ON]

Active este interruptor () para activar el fader [GROUP]. El interruptor permanecerá iluminado mientras esté activado.

27 Fader [STEREO]

Ajusta la salida de volumen general de las tomas [STEREO OUT].

Panel superior

Sección de efectos internos (salida: ① a ⑧)

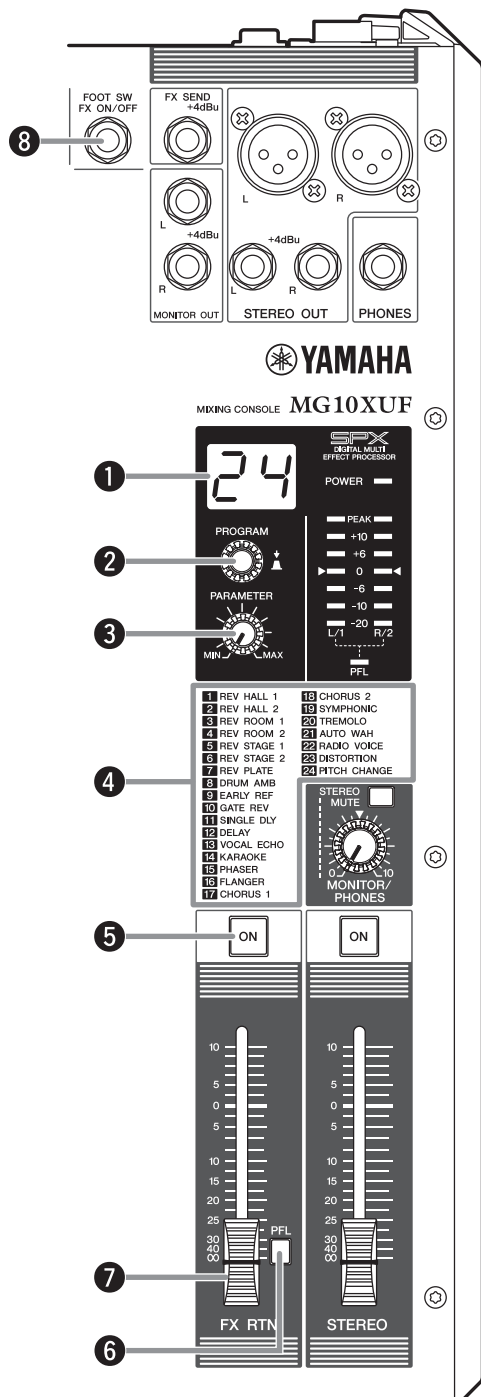

① Pantalla

Indica el número de programa de efectos seleccionado con el mando [PROGRAM] ②. El número parpadea durante la selección; sin embargo, si pasan varios segundos sin que se realice una selección, el programa regresará al último número seleccionado.

② Mando [PROGRAM]

Selecciona uno de los 24 efectos internos, de 1 a 24. Gire el mando para seleccionar el programa de efectos deseado y, a continuación, pulse el mando para activarlo. Para obtener instrucciones sobre cómo aplicar el efecto, consulte la sección “Aplicación de efectos” en la página 17.

NOTA

Si gira el mando mientras lo mantiene presionado, podrá seleccionar y confirmar al mismo tiempo el programa de efectos (sin tener que pulsarlo al final para confirmarlo).

③ Mando [PARAMETER]

Ajusta los parámetros (profundidad, velocidad, etc.) del efecto seleccionado. Se guarda el último valor utilizado con cada programa de efectos. Para obtener más información acerca del parámetro, consulte la sección “Programas de efectos” en la página 17.



NOTA

Si cambia a un programa de efectos distinto, la unidad restaura automáticamente el valor utilizado anteriormente con ese programa (independientemente de la posición actual del mando [PARAMETER]). Cuando gire el mando [PARAMETER], se aplicará el valor de la posición actual del mando.

④ Lista de programas de efectos

Esta es la lista de los programas de efectos internos. Para obtener más información acerca de estos programas, consulte la sección “Programas de efectos” en la página 17.

⑤ Interruptor [ON]

Si el interruptor se activa (), este se ilumina para indicar que el efecto interno está activo. Si desactiva el efecto interno con el interruptor de pie cuando está activo (), el LED del interruptor parpadeará.

⑥ Interruptor [PFL] (escucha pre-fader)

Cuando el interruptor [PFL] está activado (), la señal pre-fader ⑦ [FX RTN] se envía a las tomas [MONITOR OUT] ⑩ y [PHONES] ⑪ para su monitorización.

⑦ Fader [FX RTN]

Ajusta el volumen de sonido del efecto interno.

⑧ Toma [FOOT SW]

Permite conectar un interruptor de pedal de tipo sin pestillo, como el Yamaha FC5. Si el interruptor [ON] ⑤ se activa (), podrá activar/desactivar los efectos internos pisando el interruptor de pedal. Esta toma admite clavijas telefónicas.

Panel posterior

Sección USB (28 a 30)

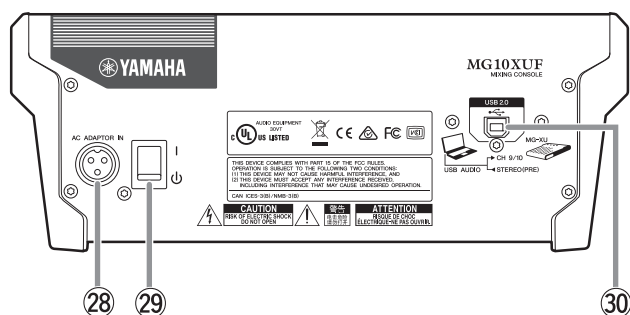

ATENCIÓN

Cuando está encendida, la unidad puede calentarse hasta una temperatura de 15 a 20 °C. Esto es normal. Tenga en cuenta que la temperatura del panel puede superar los 50 °C cuando la temperatura ambiental es superior a 30 °C, por lo que debe manipular la unidad con precaución a fin de evitar quemaduras.

28 Conector [AC ADAPTOR IN]

Para conectar el adaptador de CA suministrado.

29 Interruptor [\downarrow / \uparrow]

Permite colocar la unidad en espera (\downarrow) y activarla (\uparrow). El LED [POWER] (2) en el panel superior se ilumina cuando el interruptor se coloca en posición de encendido (\uparrow).

NOTA

Si enciende y pone en espera la unidad en una sucesión rápida pueden producirse fallos. Tras poner la unidad en espera, espere unos seis segundos antes de volver a encenderla.

AVISO

Aunque el interruptor esté en posición de espera (\downarrow), la unidad sigue recibiendo electricidad. Si no tiene previsto utilizar la unidad durante un tiempo, desenchufe el adaptador de CA de la toma de corriente.

30 Terminal [USB 2.0]

Permite conectar un ordenador a través de un cable USB 2.0 común. (Este producto no se suministra con cable). El sonido del bus estéreo se envía al ordenador. (El fader [STEREO] (27) no afecta al sonido). Para entradas y salidas desde/hacia el ordenador, es posible que necesite un controlador USB específico. Localice y descargue el controlador en el siguiente sitio web de Yamaha e instálelo en el ordenador antes de su uso. El cable no debería superar los 3 metros de longitud. http://www.yamahaproaudio.com/mg_xu/

■ Uso de la unidad conectada a un ordenador

Ajuste el interruptor [LINE \blacksquare /USB \blacksquare] (16) de los canales 9/10 a [USB \blacksquare]. Dependiendo de la aplicación concreta, puede especificar el destino de la salida y el sonido de monitorización seleccionando los ajustes del interruptor [TO MON \blacksquare /TO ST \blacksquare] (14) para los canales 9/10 y el interruptor [STEREO MUTE] (24). Para obtener más información, consulte la tabla siguiente.

■ Ajuste del volumen de reproducción desde un ordenador (atenuador)

1. Pulse el mando [PROGRAM] cinco veces consecutivamente para mostrar el valor de atenuación (dB).
2. Gire el mando [PROGRAM] para ajustarlo entre -24 dB y 0 dB (el signo negativo no se muestra).
3. Vuelva a pulsar el mando [PROGRAM] para salir del ajuste. Si se activa el atenuador, se iluminará el punto en la esquina inferior derecha de la pantalla.

Destinos de salida y sonido de monitorización

Aplicación	Selección del destino de salida enviado desde los canales 9/10		Selección del sonido de monitorización con los auriculares/altavoz de monitorización	
	Interruptor [TO MON \blacksquare /TO ST \blacksquare]	Destino de salida	Interruptor [STEREO MUTE]	Sonido de monitorización
Si se graba con software DAW mientras se escucha el sonido reproducido desde un ordenador.	[TO MON \blacksquare]*1	Toma [MONITOR OUT] *2 Toma [PHONES] *2	Activado (\blacksquare)	La entrada de sonido directo (del instrumento) a la consola MG10XUF se silenciará, permitiéndole escuchar el sonido reproducido únicamente desde DAW. (Monitorización directa: desactivada)
			Desactivado (\blacksquare)	Puede escuchar el sonido mezclado de la entrada directa de sonido del instrumento a la consola MG10XUF y el sonido reproducido desde DAW. (Monitorización directa: activado)
Si se reproduce sonido desde un ordenador. Por ejemplo: reproducción BGM, emisión por Internet	[TO ST \blacksquare]	Bus estéreo → Toma [STEREO OUT]	Normalmente desactivado (\blacksquare)	Puede escuchar el sonido mezclado de la entrada de sonido del instrumento a la consola MG10XUF y el sonido reproducido desde un ordenador.

*1 AVISO: Si coloca el interruptor en posición [TO ST \blacksquare] mientras utiliza el software DAW, podría producirse un bucle que probablemente provocaría retroalimentación.

*2 La señal de audio no se puede enviar al ordenador porque no atraviesa el bus estéreo.

Aplicación de efectos

La consola de mezclas MG10XUF presenta efectos de procesamiento de señal incorporados de alta calidad, similares a los de nuestros famosos procesadores de efectos de la serie SPX. La aplicación de efectos (tal y como se describe más abajo) permite simular la acústica de distintos escenarios.

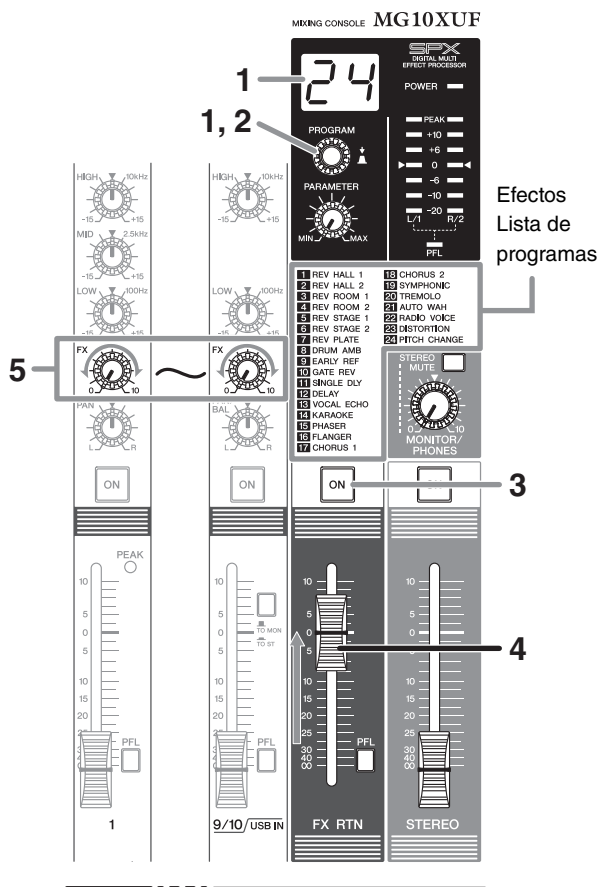

1. Gire el mando [PROGRAM] para seleccionar el número del programa de efectos deseado en la lista de programas de efectos.

El número del programa de efectos seleccionado en ese momento parpadea en la pantalla.

NOTA

Para obtener más información sobre los programas de efectos, consulte la lista "Programas de efectos" de la parte derecha.

2. Pulse el mando [PROGRAM] para seleccionarlo.
El programa de efectos deseado queda seleccionado.
3. Active (ON) el interruptor [ON].
4. Coloque el fader [FX RTN] en la posición "0".
5. Gire el mando [FX] del canal al que desea aplicar el efecto para ajustar la cantidad de efecto.

Programas de efectos

N.º	Programa	Parámetro	Descripción
1	REV HALL 1	Reverb Time	Reverberación que simula la acústica de un espacio amplio, como una sala de conciertos.
2	REV HALL 2	Reverb Time	
3	REV ROOM 1	Reverb Time	Reverberación que simula la acústica de una sala pequeña.
4	REV ROOM 2	Reverb Time	
5	REV STAGE 1	Reverb Time	Reverberación que simula la acústica de un escenario grande.
6	REV STAGE 2	Reverb Time	
7	REV PLATE	Reverb Time	Simulación de una unidad de reverberación de placas metálicas que produce una reverberación más pronunciada.
8	DRUM AMB	Reverb Time	Reverberación corta, ideal para utilizar con un kit de batería.
9	EARLY REF	Room Size	Un efecto que aísla solo los componentes de las primeras reflexiones de la reverberación, creando un efecto más "llamativo" que el de la reverberación convencional.
10	GATE REV	Delay Time	Un efecto que corta la mitad del recorrido desde el extremo de la reverberación, creando un sonido más potente.
11	SINGLE DLY	Delay Time	Un efecto que repite el mismo sonido una única vez. Si se acorta el tiempo de retardo se produce un efecto de duplicación.
12	RETARDO	Delay Time	Retardo de realimentación que añade varias señales con retardo.
13	VOCAL ECHO	Delay Time	Eco diseñado para voces convencionales.
14	KARAOKE	Delay Time	Eco diseñado para funciones de Karaoke.
15	PHASER	LFO* Freq	Cambia cíclicamente la fase para agregar modulación al sonido.
16	FLANGER	LFO* Freq	Añade modulación al sonido, creando un efecto similar al sonido del ascenso y el descenso de un motor a reacción.
17	CHORUS 1	LFO* Freq	Crea un sonido de conjunto más grueso, añadiendo los distintos sonidos con diferentes tiempos de retardo.
18	CHORUS 2	LFO* Freq	
19	SYMPHONIC	LFO* Depth	Multiplica el sonido para conseguir una textura más gruesa.
20	TREMOLO	LFO* Freq	Efecto que modula cíclicamente el volumen.
21	AUTO WAH	LFO* Freq	Un efecto wah-wah con modulación de filtro cíclica. El mando [PARAMETER] ajusta la velocidad del LFO* que modula el filtro de "wah".
22	RADIO VOICE	Compensación de corte	Recrea el sonido de Lo-Fi de una radio AM. El mando [PARAMETER] ajusta la banda de frecuencia que se va a enfatizar.
23	DISTORTION	Intensidad	Añade una distorsión incisiva al sonido.
24	PITCH CHANGE	Tono	Un efecto que cambia el tono de la señal.

* "LFO" significa oscilador de baja frecuencia. Normalmente un LFO se utiliza para modular periódicamente otra señal, utilizando diferentes formas de onda y velocidades de modulación.

Solución de problemas

Si no se emite sonido alguno

Consulte esta sección cuando no se emita sonido alguno o si el volumen es muy bajo. Esta información es aplicable cuando el sonido se emite desde las tomas [STEREO OUT] o la toma [PHONES].

Para obtener más información acerca de estas funciones, consulte "Controles y funciones" en las páginas 12-16.

PASO 1 Conexiones y flujo de la señal

Compruebe si los instrumentos, micrófonos y altavoces están conectados correctamente, y si alguno de los cables presenta daños.

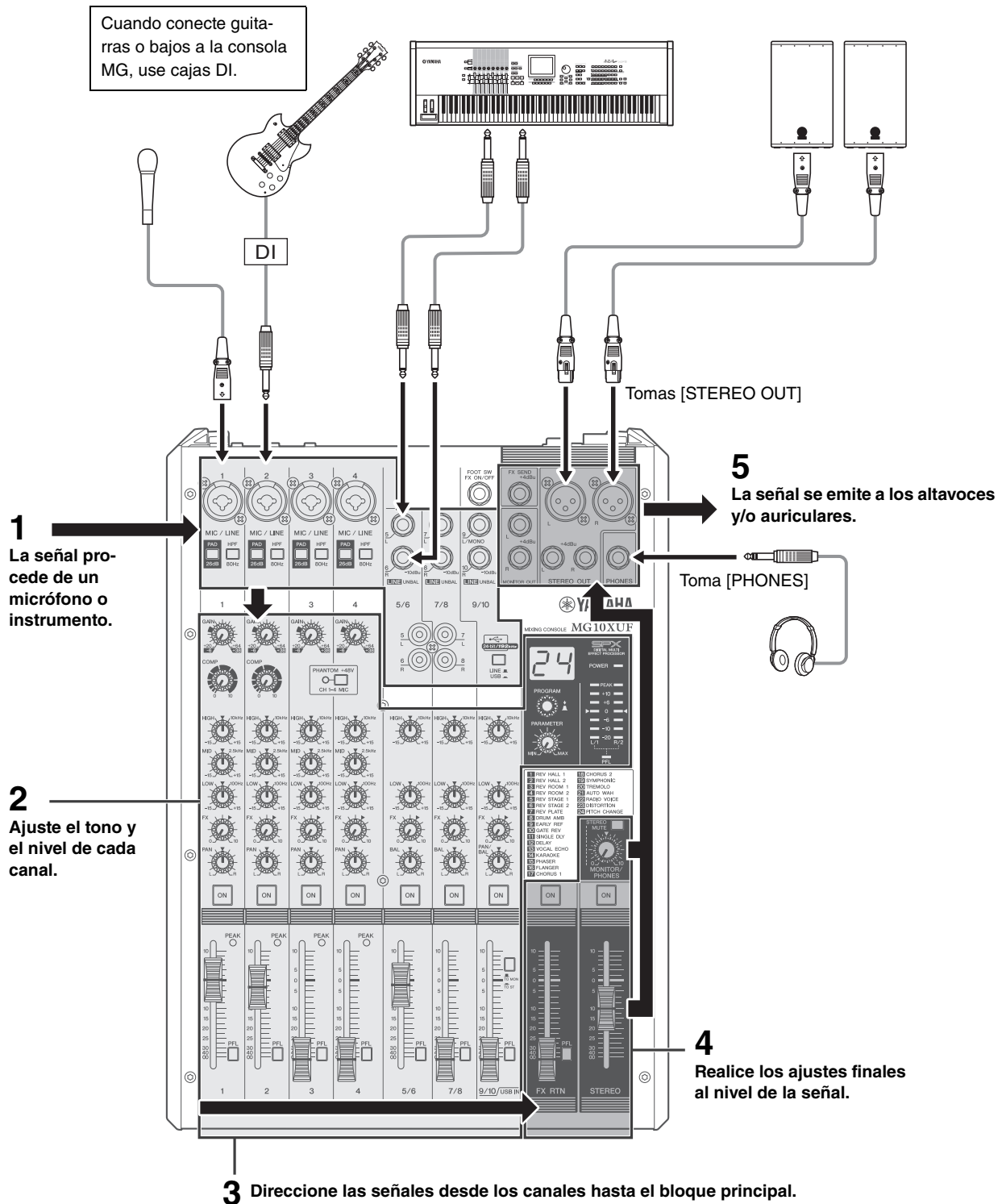

PASO 2 Ajuste de interruptores y controles

● Comprobación del balance en general

Use los ajustes mostrados en la ilustración para comprobar el balance general de los altavoces o auriculares.

Mandos [GAIN]
Gírelos hasta que el indicador [PEAK] comience a parpadear.

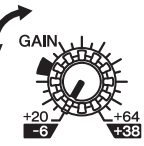

Interruptor [PHANTOM +48V]
Active este interruptor (el indicador se ilumina) cuando utilice un micrófono de condensador.

- Para evitar que los altavoces emitan ruidos inesperados, apague los altavoces autoalimentados (o amplificadores de potencia) antes de activar el interruptor [PHANTOM +48V].

Medidor de nivel sonoro
Si el indicador del medidor de nivel sonoro [PEAK] parpadea con frecuencia, baje los faders de cada canal.



Mando [MONITOR/PHONES]
Ajusta el nivel de los auriculares y el nivel MONITOR.

Fader principal [STEREO]
Ajusta el volumen general, con "0" como nivel nominal.

Interruptores [ON]
Activado (iluminado)

Indicadores [PEAK]

Faders de canal
Ajustan el nivel de cada canal.

Interruptores [PFL]
Todos desactivados (■)

- Cuando los interruptores [PFL] están activados, solo las señales de esos canales se envían al medidor de nivel sonoro y a los auriculares. Así, no podrá comprobar el sonido general.
- Si el indicador [PFL] por debajo del medidor de nivel sonoro parpadea, uno o varios interruptores [PFL] están activados.

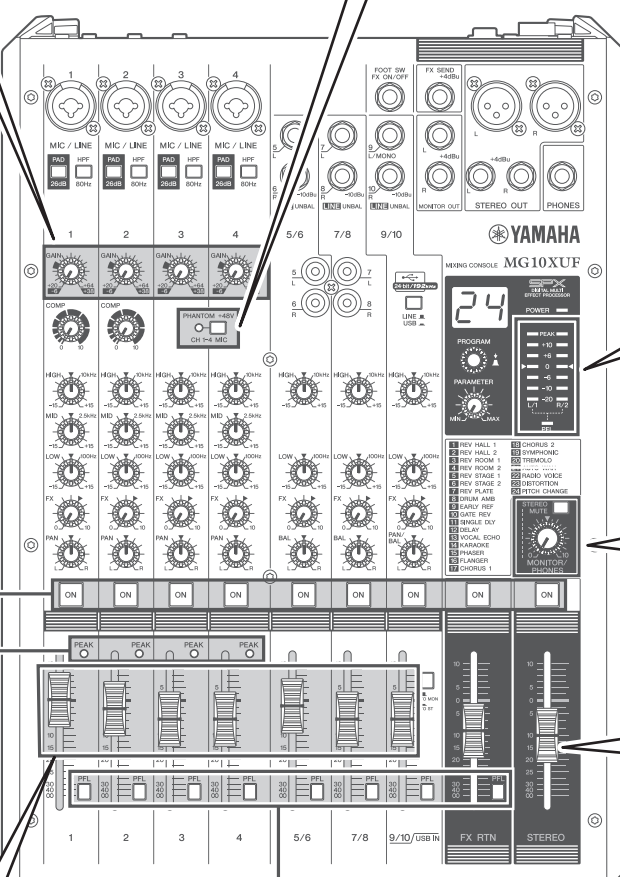



● Monitorización de la señal de cada canal

Es posible usar el medidor de nivel sonoro y los auriculares para comprobar la señal pre-fader de cada canal.

- **Interruptores [PFL]:** actívelos (■) para el canal o canales que desee comprobar.

Otros

<p>■ La alimentación no se inicia.</p>	<p><input type="checkbox"/> ¿La mezcladora está conectada a una fuente de alimentación independiente (generador, etc.) o a una regleta con interruptores? Compruebe que la alimentación de ese dispositivo está encendida.</p>
<p>■ No se emite sonido.</p>	<p><input type="checkbox"/> ¿Están conectados correctamente los instrumentos externos (incluyendo los micrófonos) y los altavoces?</p> <p><input type="checkbox"/> ¿Los cables están cortocircuitados?</p> <p><input type="checkbox"/> ¿Están ajustados a niveles apropiados los mandos [GAIN] de cada canal, faders de canal y el fader principal [STEREO]?</p> <p><input type="checkbox"/> ¿El interruptor [LINE  /USB ] está ajustado adecuadamente?</p>
<p>■ No se emite sonido desde la toma [STEREO OUT].</p>	<p><input type="checkbox"/> ¿Está activado el interruptor [STEREO] principal [ON]?</p>
<p>■ No se emite sonido desde las tomas [MONITOR OUT] o [PHONES].</p>	<p><input type="checkbox"/> ¿Están activados los interruptores [PFL] de los canales que no está utilizando? Desactive los interruptores [PFL].</p>
<p>■ El sonido es bajo, o presenta distorsión o ruido.</p>	<p><input type="checkbox"/> ¿Está conectado el micrófono a una toma [MIC/LINE]?</p> <p><input type="checkbox"/> Cuando se utiliza un micrófono de condensador, ¿está activado el interruptor [PHANTOM +48V]?</p> <p><input type="checkbox"/> ¿Está activado el interruptor [PAD]? Desactive este interruptor para las fuentes con niveles de salida bajo, como los micrófonos.</p> <p><input type="checkbox"/> ¿Es adecuado el nivel de la señal de entrada del dispositivo conectado a la mezcladora?</p> <p><input type="checkbox"/> Cuando conecte un instrumento con un nivel de salida de +4 dBu, active el interruptor [PAD] en un canal de entrada mono o use un canal de entrada estéreo.</p> <p><input type="checkbox"/> Cuando un canal de entrada cuenta con una toma de entrada XLR y una toma de entrada telefónica, o una toma de entrada telefónica y una toma de clavija RCA, ¿hay conexiones a ambas tomas? Conecte únicamente una de las tomas.</p> <p><input type="checkbox"/> ¿Están ajustados a niveles apropiados los mandos [GAIN] de cada canal, faders de canal y el fader principal [STEREO]?</p> <p><input type="checkbox"/> ¿Los niveles de efectos o de compresor son demasiado elevados? Use los mandos [FX], el fader [FX RTN] y los mandos [COMP] para reducir sus niveles.</p>
<p>■ Los efectos no se aplican.</p>	<p><input type="checkbox"/> ¿Los mandos [FX] de cada canal están ajustados a niveles adecuados?</p> <p><input type="checkbox"/> ¿Está activado el interruptor [ON] de [FX RTN]?</p> <p><input type="checkbox"/> ¿El mando [PARAMETER] y el fader [FX RTN] están ajustados a niveles adecuados?</p>
<p>■ Las voces habladas no son nítidas.</p>	<p><input type="checkbox"/> ¿Está activado el interruptor [HPF]?</p> <p><input type="checkbox"/> ¿Está ajustado correctamente el ecualizador ([HIGH]/[MID]/[LOW])?</p>
<p>■ No se emite señal de monitorización de la mezcladora.</p>	<p><input type="checkbox"/> ¿Hay conectados altavoces autoalimentados a las tomas [MONITOR OUT]? Use el mando [MONITOR/PHONES] para ajustar la salida de señal de las tomas [MONITOR OUT].</p>
<p>■ Los niveles izquierdo y derecho son distintos para una entrada de señal estéreo.</p>	<p><input type="checkbox"/> ¿[PAN] está ajustado al centro? Si lo está, pruebe a invertir las conexiones de entrada izquierda y derecha. Si, tras cambiar las conexiones izquierda y derecha, el lado con el nivel de volumen bajo también cambia, compruebe el instrumento o dispositivo de donde procede dicha señal.</p> <p><input type="checkbox"/> ¿Está utilizando el mismo tipo de cable para conectar las señales de entrada izquierda y derecha? Los cables con resistencias incorporadas atenuarán la señal.</p>
<p>■ El nivel de sonido es inestable e inconsistente.</p>	<p><input type="checkbox"/> ¿El nivel del compresor es demasiado alto? Utilice el mando [COMP] para bajar el nivel.</p>
<p>■ Es necesario ajustar el volumen de la reproducción de audio procedente de un ordenador.</p>	<p><input type="checkbox"/> Use la "Función de atenuador." Para obtener más información, consulte la página 16.</p>

Si se sigue produciendo algún problema en concreto, póngase en contacto con su distribuidor Yamaha.

Especificaciones técnicas

Especificaciones generales

0 dBu = 0,775 Vrms, impedancia de salida del generador de señales (Rs) = 150 Ω

Si no se especifica lo contrario, todos los controles de nivel son nominales.

Respuesta de frecuencia	Entrada a STEREO OUT	+0,5 dB/-1,5 dB (20 Hz a 48 kHz) , consulte el nivel de salida nominal a 1 kHz, mando GAIN: Mín.	
Distorsión armónica total (THD+N)	Entrada a STEREO OUT	0,03 % @ +14 dBu (20 Hz a 20kHz), mando GAIN: Mín. 0,005 % @ +24 dBu (1 kHz), mando GAIN: Mín.	
Zumbido y ruido *1 (de 20 Hz a 20 kHz)	Ruido de entrada equivalente	-128 dBu (canal de entrada mono, Rs: 150 Ω, mando GAIN: máx.)	
	Ruido de salida residual	-102 dBu (STEREO OUT, fader principal STEREO: mín.)	
Diafonía (1 kHz) *2		-83 dB	
Canales de entrada		10 canales: Mono [MIC/LINE]: 4, estéreo [LINE]: 3	
Canales de salida		STEREO OUT: 2, PHONES: 1, MONITOR OUT: 1, FX SEND: 1	
Bus		STEREO: 1, FX: 1	
Función de canal de entrada	PAD	CH 1 – CH 4	26 dB
	HPF (filtro de paso alto)	CH 1 – CH 4	80 Hz, 12 dB/oct
	COMP	CH 1, CH 2	Compresor de 1 mando (ganancia/umbral/relación) Umbral: de +22 dBu a -8 dBu Relación: de 1:1 a 4:1, Nivel de salida: de 0 dB a 7 dB Tiempo de ataque: aprox. 25 ms Tiempo de liberación: aprox. 300 ms
	Ecuilizador	CH 1 – CH 4	HIGH: Ganancia: +15 dB/-15 dB, frecuencia: 10 kHz, shelving MID: Ganancia: +15 dB/-15 dB, frecuencia: 2,5 kHz, pico LOW: Ganancia: +15 dB/-15 dB, frecuencia: 100 Hz, shelving
		CH 5/6 – CH 9/10	HIGH: Ganancia: +15 dB/-15 dB, frecuencia: 10 kHz, shelving LOW: Ganancia: +15 dB/-15 dB, frecuencia: 100 Hz, shelving
PEAK LED	CH 1 – CH 4	El LED se activa cuando la señal post-EQ alcanza 3 dB por debajo del nivel de corte.	
Medidor de nivel sonoro	LEVEL de monitorización previo	2 indicadores LED de 7 segmentos [PEAK, +10, +6, 0, -6, -10, -20 dB]	
Efecto incorporado	Algoritmo SPX	24 programas, control PARAMETER:1, FOOT SW:1 (FX RTN CH activado/desactivado)	
Audio USB	2 IN / 2 OUT	Compatible con USB Audio Class 2.0 Frecuencia de muestreo: máx. 192 kHz; profundidad de bits: 24 bits	
Tensión de alimentación phantom		+48 V	
Requisitos de alimentación		PA-10 (CA 38 VCT, 0,62 A, longitud de cable = 3,6 m) o equivalente recomendado por Yamaha	
Adaptador de alimentación		22,9 W	
Dimensiones (an x al x pr)		275 mm x 110 mm x 390 mm	
Peso neto		3,3 kg	
Accesorios incluidos		Manual de instrucciones, adaptador de CA, Cubase AI Download Information	
Accesorio opcional		Interruptor de pie: FC5	
Temperatura de funcionamiento		De 0 a +40 °C	

*1 El ruido se mide con un filtro de ponderación A.

*2 La diafonía se mide con un filtro de banda de 1 kHz.

Características de la entrada analógica

* 0 dBu = 0,775 Vrms

Terminales de entrada	PAD 26 dB	Posición de corte GAIN	Impedancia de carga real	Para utilizar con Nominal	Nivel de entrada			Conector
					Sensibilidad *1	Nominal	Máximo antes de corte	
MIC/LINE 1 - 4	OFF	+64 dB	3 k Ω	Micrófonos/ líneas de 50-600 Ω	-80 dBu (0,077 mV)	-60 dBu (0,775 mV)	-40 dBu (7,75 mV)	Toma combinada *2 (balanceada)
		+20 dB			-36 dBu (12,3 mV)	-16 dBu (122,8 mV)	+4 dBu (1,228 V)	
	ON (activado)	+38 dB			-54 dBu (1,55 mV)	-34 dBu (15,46 mV)	-14 dBu (154,6 mV)	
		-6 dB			-10 dBu (245 mV)	+10 dBu (2,451 V)	+30 dBu (24,51 V)	
LINE 5/6, 7/8	—	—	10 k Ω	Líneas de 600 Ω	-30 dBu (24,5 mV)	-10 dBu (245 mV)	+10 dBu (2,45 V)	Toma telefónica *3 Patilla RCA (No balanceado)
LINE 9/10								Toma telefónica *3 (no balanceada)

*1 La sensibilidad es el nivel mínimo que producirá una salida de +4 dBu (1,228 V) o el nivel de salida nominal cuando la unidad se encuentra a la ganancia máxima. (Todos los controles de nivel al máximo).

*2 1 y Manguito = Tierra, 2 y Punta = Positivo, 3 y Anillo = Pasivo

*3 Punta = señal, Manguito = Tierra

Características de salida analógica

* 0 dBu = 0,775 Vrms

Terminales de salida	Impedancia real de la fuente	Para utilizar con Nominal	Nivel de salida		Conector
			Nominal	Máximo antes de corte	
STEREO OUT [L, R]	75 Ω	Líneas de 600 Ω	+4 dBu (1,228 V)	+24 dBu (12,28 V)	XLR-3-32 *1 Toma telefónica *2 (Balanceado)
MONITOR OUT [L, R] FX SEND	150 Ω	Líneas de 10 k Ω	+4 dBu (1,228 V)	+20 dBu (7,750 V)	Toma telefónica *2 (impedancia balanceada)
PHONES	110 Ω	Líneas de 40 Ω	3 mW + 3 mW	100 mW + 100 mW	Toma telefónica estereofónico

*1 1 = Tierra, 2 = Positivo, 3 = Pasivo



*2 Punta = Positivo, Anillo = Pasivo, Manguito = Tierra

Características de la entrada/salida digital

Terminale	Formateo	Longitud de los datos *1	Fs	Conector
USB	USB Audio Class 2.0	16 / 24 bits	44,1 kHz, 48 kHz, 88,2 kHz, 96 kHz, 176,4 kHz, 192 kHz	USB Standard-B

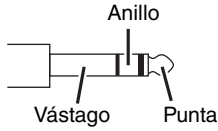
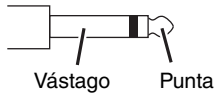

*1 La longitud de datos depende del formato de audio utilizado. USB Audio Class2.0: 16 / 24 bits, Yamaha Steinberg USB Driver: 24 bits

Lista de tomas y conectores

Tomas y conectores	Polaridades	Configuraciones
MIC/LINE, STEREO OUT	Patilla 1: Tierra Patilla 2: Positivo (+) Patilla 3: Pasivo (-)	<div style="display: flex; justify-content: space-around;"> <div style="text-align: center;"> <p>INPUT</p>  </div> <div style="text-align: center;"> <p>OUTPUT</p>  </div> </div> <p>Toma XLR</p>
MIC/LINE*, AUX SEND, MONITOR OUT, STEREO OUT	Punta: Positivo (+) Anillo: Pasivo (-) Vástago: Tierra	 <p>Anillo Vástago Punta</p> <p>Conector telefónico TRS</p>
PHONES	Punta: Izda. Anillo: Dcha. Vástago: Tierra	
LINE (canales de entrada estéreo)	Punta: Positivo Vástago: Tierra	 <p>Vástago Punta</p> <p>Conector TS de tipo telefónico</p>

Estas tomas también se pueden conectar con los conectores TS de tipo telefónico. Si utiliza conectores TS de tipo telefónico, la conexión no será balanceada.

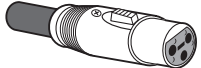
Tipos de conector

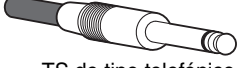
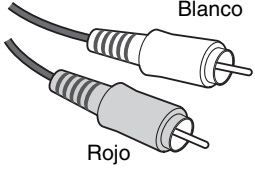
<p>XLR</p> <p>Este conector de tres clavijas es resistente al ruido inducido externamente y se utiliza sobre todo en conexiones balanceadas. En combinación con unos cables de circuito de recepción diseñados correctamente, este tipo de conector también se puede utilizar para señales no balanceadas. Los conectores de tipo XLR son la solución más habitual para conectar micrófonos, así como para la mayoría de los equipos de audio profesionales.</p>	 <p>Macho</p>  <p>Hembra</p>
<p>Tipo telefónico</p> <p>Los conectores telefónicos pueden ser de tipo TRS y TS. Los tipos TRS se emplean para tomas de auriculares estéreo, tomas de inserción y para transmitir señales balanceadas en muchos casos. Los tipos TS se utilizan para transmitir señales no balanceadas, por ejemplo, cables de guitarra eléctrica.</p>	 <p>TRS Phone</p>  <p>TS de tipo telefónico</p>
<p>Patilla RCA</p> <p>Este tipo de conector no balanceado se encuentra principalmente en los equipos de audio y vídeo doméstico. Las tomas de patillas de tipo RCA a menudo se codifican por colores: blanco para el canal de audio izquierdo y rojo para el canal de audio derecho, por ejemplo.</p>	 <p>Blanco</p> <p>Rojo</p>

Diagramas de bloques y niveles

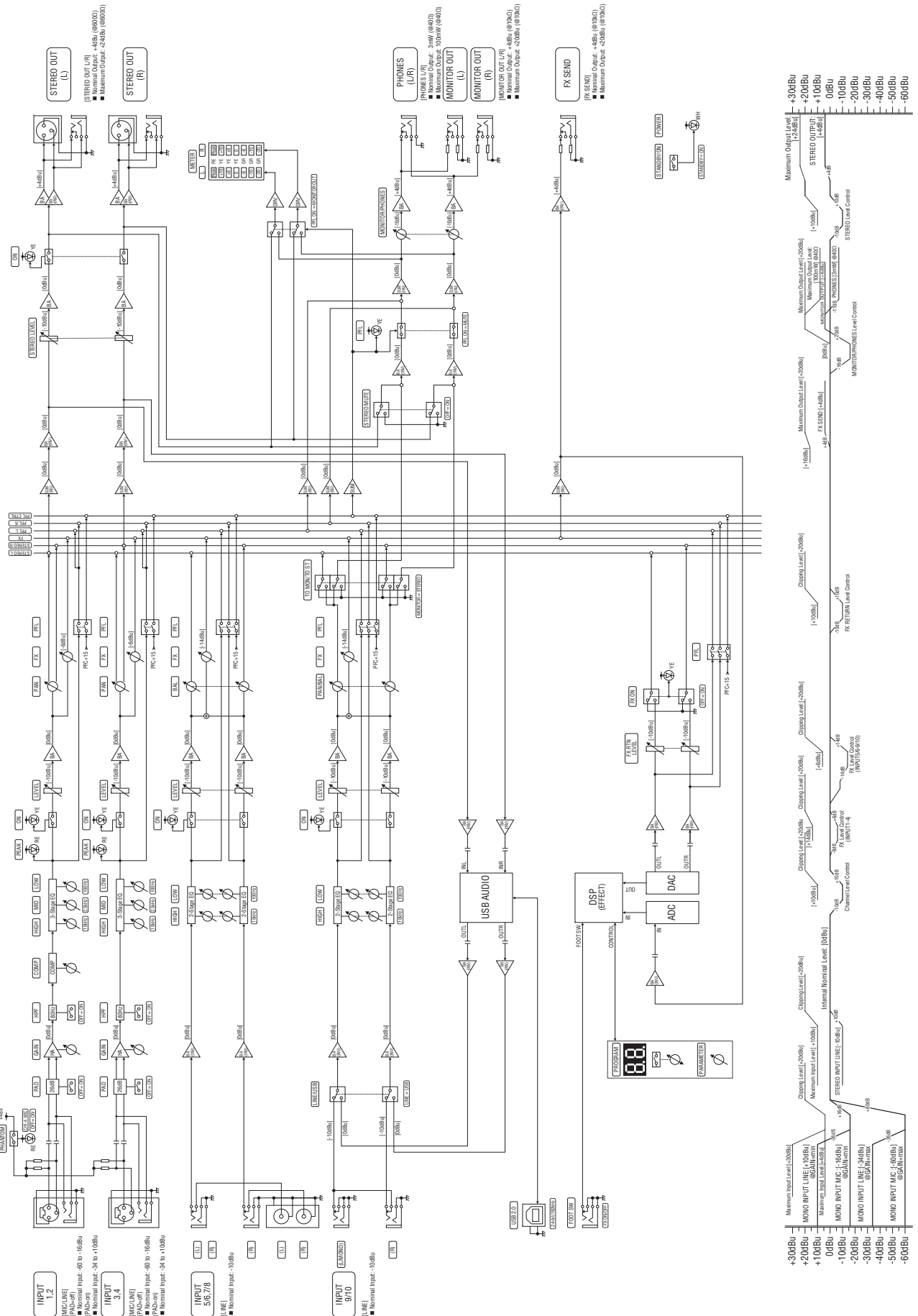

Dimensiones

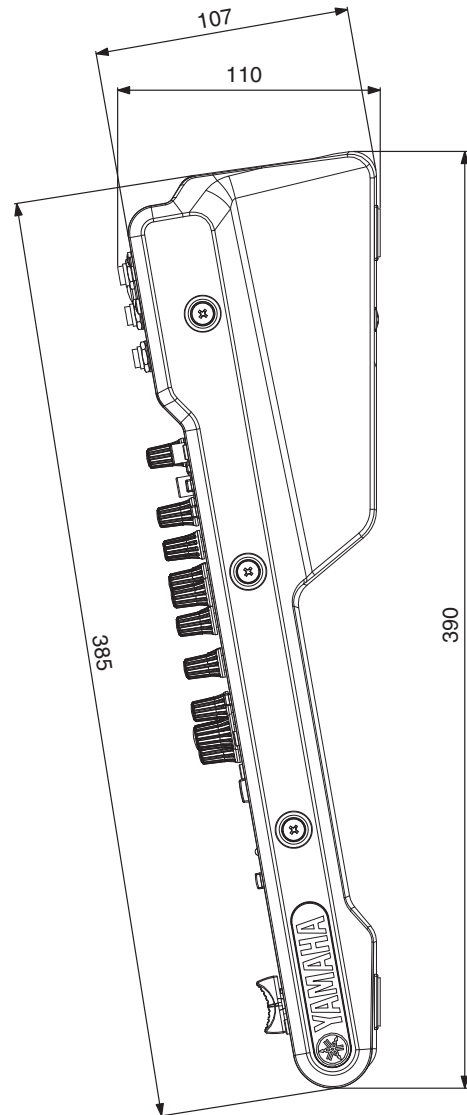
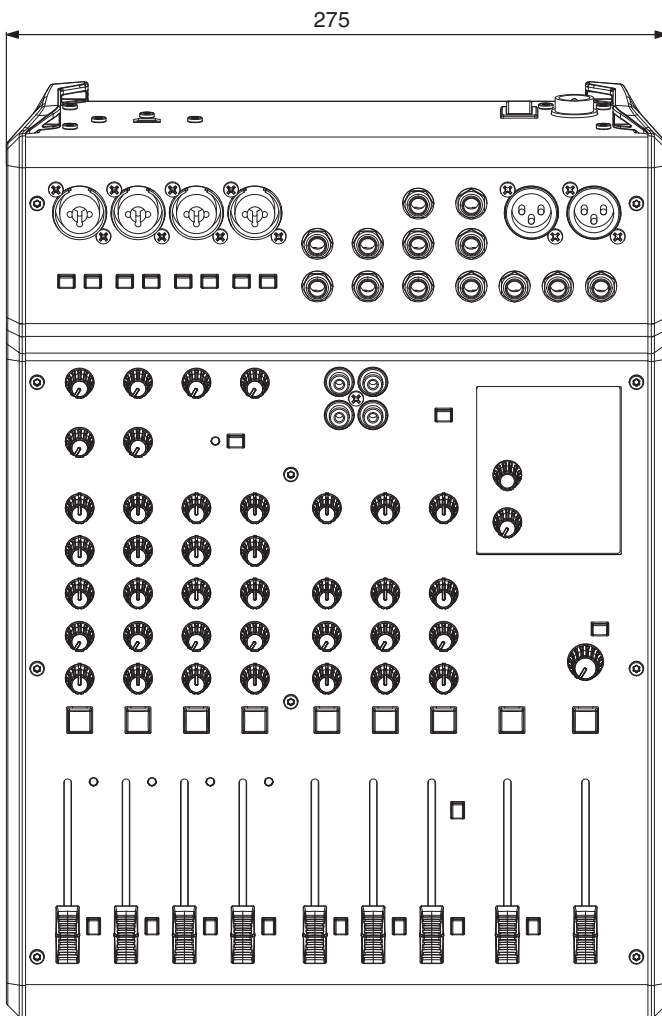
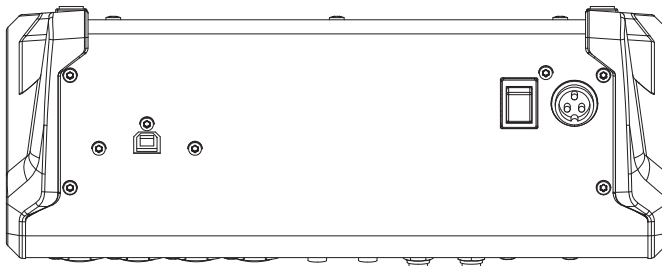

Unidad: mm

* El contenido de este manual se refiere a las especificaciones más recientes en la fecha de publicación. Para obtener el último manual, acceda al sitio web de Yamaha y descargue el archivo del manual.

Important Notice: Guarantee Information for customers in European Economic Area (EEA) and Switzerland

<p>Important Notice: Guarantee Information for customers in EEA* and Switzerland</p> <p>For detailed guarantee information about this Yamaha product, and Pan-EEA* and Switzerland warranty service, please either visit the website address below (Printable file is available at our website) or contact the Yamaha representative office for your country. * EEA: European Economic Area</p>	English
<p>Wichtiger Hinweis: Garantie-Information für Kunden in der EWR* und der Schweiz</p> <p>Für nähere Garantie-Information über dieses Produkt von Yamaha, sowie über den Pan-EWR*- und Schweizer Garantieservice, besuchen Sie bitte entweder die folgend angegebene Internetadresse (eine druckfähige Version befindet sich auch auf unserer Webseite), oder wenden Sie sich an den für Ihr Land zuständigen Yamaha-Vertrieb. *EWR: Europäischer Wirtschaftsraum</p>	Deutsch
<p>Remarque importante: informations de garantie pour les clients de l'EEE et la Suisse</p> <p>Pour des informations plus détaillées sur la garantie de ce produit Yamaha et sur le service de garantie applicable dans l'ensemble de l'EEE ainsi qu'en Suisse, consultez notre site Web à l'adresse ci-dessous (le fichier imprimable est disponible sur notre site Web) ou contactez directement Yamaha dans votre pays de résidence. * EEE : Espace Economique Européen</p>	Français
<p>Belangrijke mededeling: Garantie-informatie voor klanten in de EER* en Zwitserland</p> <p>Voor gedetailleerde garantie-informatie over dit Yamaha-product en de garantieservice in heel de EER* en Zwitserland, gaat u naar de onderstaande website (u vindt een afdrukbaar bestand op onze website) of neemt u contact op met de vertegenwoordiging van Yamaha in uw land. * EER: Europese Economische Ruimte</p>	Nederlands
<p>Aviso importante: información sobre la garantía para los clientes del EEE* y Suiza</p> <p>Para una información detallada sobre este producto Yamaha y sobre el soporte de garantía en la zona EEE* y Suiza, visite la dirección web que se incluye más abajo (la versión del archivo para imprimir esta disponible en nuestro sitio web) o póngase en contacto con el representante de Yamaha en su país. * EEE: Espacio Económico Europeo</p>	Español
<p>Avviso importante: informazioni sulla garanzia per i clienti residenti nell'EEA* e in Svizzera</p> <p>Per informazioni dettagliate sulla garanzia relativa a questo prodotto Yamaha e l'assistenza in garanzia nei paesi EEA* e in Svizzera, potete consultare il sito Web all'indirizzo riportato di seguito (è disponibile il file in formato stampabile) oppure contattare l'ufficio di rappresentanza locale della Yamaha. * EEA: Area Economica Europea</p>	Italiano
<p>Aviso importante: informações sobre as garantias para clientes da AEE* e da Suíça</p> <p>Para obter uma informação pormenorizada sobre este produto da Yamaha e sobre o serviço de garantia na AEE* e na Suíça, visite o site a seguir (o arquivo para impressão está disponível no nosso site) ou entre em contato com o escritório de representação da Yamaha no seu país. * AEE: Área Económica Europeia</p>	Português
<p>Σημαντική σημείωση: Πληροφορίες εγγύησης για τους πελάτες στον ΕΟΧ* και Ελλάδα</p> <p>Για λεπτομερείς πληροφορίες εγγύησης σχετικά με το παρόν προϊόν της Yamaha και την κάλυψη εγγύησης σε όλες τις χώρες του ΕΟΧ και την Ελλάδα, επισκεφτείτε την παρακάτω ιστοσελίδα (Εκτυπωσίμια μορφή είναι διαθέσιμη στην ιστοσελίδα μας) ή απευθυνθείτε στην αντιπροσωπεία της Yamaha στη χώρα σας. * ΕΟΧ: Ευρωπαϊκός Οικονομικός Χώρος</p>	Ελληνικά
<p>Viktigt: Garantiinformation för kunder i EES-området* och Schweiz</p> <p>För detaljerad information om denna Yamaha-produkt samt garantiservice i hela EES-området* och Schweiz kan du antingen besöka nedanstående webbadress (en utskriftsvänlig fil finns på webbplatsen) eller kontakta Yamahas officiella representant i ditt land. * EES: Europeiska Ekonomiska Samarbetsområdet</p>	Svenska
<p>Viktig merknad: Garantiinformasjon for kunder i EØS* og Sveits</p> <p>Detaljert garantiinformasjon om dette Yamaha-produktet og garantiservice for hele EØS-området* og Sveits kan fås enten ved å besøke nettadressen nedenfor (utskriftsversjon finnes på våre nettsider) eller kontakte kontakta Yamaha-kontoret i landet der du bor. *EØS: Det europeiske økonomiske samarbeidsområdet</p>	Norsk
<p>Vigtig oplysning: Garantioplysninger til kunder i EØO* og Schweiz</p> <p>De kan finde detaljerede garantioplysninger om dette Yamaha-produkt og den fælles garantiserviceordning for EØO* (og Schweiz) ved at besøge det websted, der er angivet nedenfor (der findes en fil, som kan udskrives, på vores websted), eller ved at kontakte Yamahas nationale repræsentationskontor i det land, hvor De bor. * EØO: Det Europæiske Økonomiske Område</p>	Dansk
<p>Tärkeä ilmoitus: Takuutiedot Euroopan talousalueen (ETA)* ja Sveitsin asiakkaille</p> <p>Tämän Yamaha-tuotteen sekä ETA-alueen ja Sveitsin takuuta koskevat yksityiskohtaiset tiedot saatte alla olevasta nettiosoitteesta. (Tulostettava tiedosto saatavissa sivustollamme.) Voitte myös ottaa yhteyttä paikalliseen Yamaha-edustajaan. *ETA: Euroopan talousalue</p>	Suomi
<p>Ważne: Warunki gwarancyjne obowiązujące w EOG* i Szwajcarii</p> <p>Aby dowiedzieć się więcej na temat warunków gwarancyjnych tego produktu firmy Yamaha i serwisu gwarancyjnego w całym EOG* i Szwajcarii, należy odwiedzić wskazaną poniżej stronę internetową (Plik gotowy do wydruku znajduje się na naszej stronie internetowej) lub skontaktować się z przedstawicielstwem firmy Yamaha w swoim kraju. * EOG — Europejski Obszar Gospodarczy</p>	Polski
<p>Důležité oznámení: Záruční informace pro zákazníky v EHS* a ve Švýcarsku</p> <p>Podrobné záruční informace o tomto produktu Yamaha a záručním servisu v celém EHS* a ve Švýcarsku naleznete na níže uvedené webové adrese (soubor k tisku je dostupný na našich webových stránkách) nebo se můžete obrátit na zastoupení firmy Yamaha ve své zemi. * EHS: Evropský hospodářský prostor</p>	Česky
<p>Fontos figyelemzétetés: Garancia-információk az EGT* területén és Svájcban élő vásárlók számára</p> <p>A jelen Yamaha termékre vonatkozó részletes garancia-információk, valamint az EGT*-re és Svájcra kiterjedő garanciális szolgáltatás tekintetében keresse fel webhelyünket az alábbi címen (a webhelyen nyomtatható fájl is talál), vagy pedig lépjen kapcsolatba az országában működő Yamaha képviselői irodával. * EGT: Európai Gazdasági Térség</p>	Magyar
<p>Oluline märkus: Garantiiteave Euroopa Majanduspiirkonna (EMP)* ja Šveitsi klientidele</p> <p>Täpsema teabe saamiseks selle Yamaha toote garantii ning kogu Euroopa Majanduspiirkonna ja Šveitsi garantiiteeninduse kohta, külastage palun veebisaiti alljärgnevat aadressil (meie saidil on saadaval printitav fail) või pöörduge Teie regiooni Yamaha esinduse poole. * EMP: Euroopa Majanduspiirkond</p>	Eesti keel
<p>Svarīgs paziņojums: garantijas informācija klientiem EEZ* un Šveicē</p> <p>Lai saņemtu detalizētu garantijas informāciju par šo Yamaha produktu, kā arī garantijas apkalpošanu EEZ* un Šveicē, lūdzu, apmeklējiet zemāk norādīto tīmekļa vietnes adresi (tīmekļa vietnē ir pieejams drukājams fails) vai sazinieties ar jūsu valsti apkalpojošo Yamaha pārstāvniecību. * EEZ: Eiropas Ekonomikas zona</p>	Latviešu
<p>Dėmesio: informacija dėl garantijos pirkėjams EEE* ir Šveicarijoje</p> <p>Jei reikia išsamios informacijos apie šį „Yamaha“ produktą ir jo techninę priežiūrą visoje EEE* ir Šveicarijoje, apsilankykite mūsų svetainėje toliau nurodytu adresu (svetainėje yra spausdintinas failas) arba kreipkitės į „Yamaha“ atstovybę savo šalyje. *EEE – Europos ekonominė erdvė</p>	Lietuvių kalba
<p>Dôležité upozornenie: Informácie o záruke pre zákazníkov v EHP* a Švajčiarsku</p> <p>Podrobné informácie o záruke týkajúce sa tohto produktu od spoločnosti Yamaha a garančnom servise v EHP* a Švajčiarsku nájdete na webovej stránke uvedenej nižšie (na našej webovej stránke je k dispozícii súbor na tlač) alebo sa obráťte na zástupcu spoločnosti Yamaha vo svojej krajine. * EHP: Európsky hospodársky priestor</p>	Slovenčina
<p>Pomembno obvestilo: Informacije o garanciji za kupce v EGP* in Švici</p> <p>Za podrobnejše informacije o tem Yamahinem izdelku ter garancijskem servisu v celotnem EGP in Švici, obiščite spletno mesto, ki je navedeno spodaj (natisljiva datoteka je na voljo na našem spletnem mestu), ali se obrnite na Yamahinega predstavnika v svoji državi. * EGP: Evropski gospodarski prostor</p>	Slovenščina
<p>Важно съобщение: Информация за гаранцията за клиенти в ЕИП* и Швейцария</p> <p>За подробна информация за гаранцията за този продукт на Yamaha и гаранционното обслужване в паневропейската зона на ЕИП* и Швейцария или посетете посочения по-долу уеб сайт (на нашия уеб сайт има файл за печат), или се свържете с представителния офис на Yamaha във вашата страна. * ЕИП: Европейско икономическо пространство</p>	Български език
<p>Notificare importantă: Informații despre garanție pentru clienții din SEE* și Elveția</p> <p>Pentru informații detaliate privind acest produs Yamaha și serviciul de garanție Pan-SEE* și Elveția, vizitați site-ul la adresa de mai jos (fișierul imprimabil este disponibil pe site-ul nostru) sau contactați biroul reprezentanței Yamaha din țara dumneavoastră. * SEE: Spațiul Economic European</p>	Limba română

<http://europe.yamaha.com/warranty/>

ADDRESS LIST

NORTH AMERICA

CANADA

Yamaha Canada Music Ltd.
135 Milner Avenue, Toronto, Ontario,
M1S 3R1, Canada
Tel: +1-416-298-1311

U.S.A.

Yamaha Corporation of America
6600 Orangethorpe Avenue, Buena Park, CA 90620,
U.S.A.
Tel: +1-714-522-9011

CENTRAL & SOUTH AMERICA

MEXICO

Yamaha de México, S.A. de C.V.
Av. Insurgentes Sur 1647 Piso 9, Col. San José
Insurgentes, Delegación Benito Juárez, CDMX,
C.P. 03900, México
Tel: +52-55-5804-0600

BRAZIL

Yamaha Musical do Brasil Ltda.
Praça Professor José Lannes, 40, Cjs 21 e 22, Brooklin
Paulista Novo CEP 04571-100 – São Paulo – SP,
Brazil
Tel: +55-11-3704-1377

ARGENTINA

**Yamaha Music Latin America, S.A.,
Sucursal Argentina**
Olga Cossettini 1553, Piso 4 Norte,
Madero Este-C1107CEK,
Buenos Aires, Argentina
Tel: +54-11-4119-7000

PANAMA AND OTHER LATIN

AMERICAN/CARIBBEAN REGIONS

Yamaha Music Latin America, S.A.
Edif. Torre Banco General, Piso 7, Urbanización
Marbella, Calle 47 y Aquilino de la Guardia,
Ciudad de Panamá, República de Panamá
Tel: +507-269-5311

EUROPE

THE UNITED KINGDOM/IRELAND

Yamaha Music Europe GmbH (UK)
Sherbourne Drive, Tilbrook, Milton Keynes,
MK7 8BL, U.K.
Tel: +44-1908-366700

GERMANY

Yamaha Music Europe GmbH
Siemensstrasse 22-34, 25462 Rellingen, Germany
Tel: +49-4101-303-0

SWITZERLAND/LIECHTENSTEIN

**Yamaha Music Europe GmbH, Branch
Switzerland in Thalwil**
Seestrasse 18a, 8800 Thalwil, Switzerland
Tel: +41-44-3878080

AUSTRIA/BULGARIA/ CZECH REPUBLIC/HUNGARY/ ROMANIA/SLOVAKIA/SLOVENIA

**Yamaha Music Europe GmbH
Branch Austria**
Schleiergasse 20, 1100 Wien, Austria
Tel: +43-1-60203900

POLAND

**Yamaha Music Europe GmbH
Sp.z o.o. Oddział w Polsce**
ul. Wielicka 52, 02-657 Warszawa, Poland
Tel: +48-22-880-08-88

MALTA

Olimpus Music Ltd.
Valletta Road, Mosta MST9010, Malta
Tel: +356-2133-2093

NETHERLANDS/BELGIUM/ LUXEMBOURG

Yamaha Music Europe Branch Benelux
Clarissenhof 5b, 4133 AB Vianen, The Netherlands
Tel: +31-347-358040

FRANCE

Yamaha Music Europe
7 rue Ambroise Croizat, Zone d'activités de Pariest,
77183 Croissy-Beaubourg, France
Tel: +33-1-6461-4000

ITALY

Yamaha Music Europe GmbH, Branch Italy
Via Tinelli N.67/69 20855 Gerno di Lesmo (MB),
Italy
Tel: +39-039-9065-1

SPAIN/PORTUGAL

**Yamaha Music Europe GmbH Ibérica, Sucursal
en España**
Ctra. de la Coruña km. 17,200, 28231
Las Rozas de Madrid, Spain
Tel: +34-91-639-88-88

GREECE

Philippos Nakas S.A. The Music House
19th klm. Leof. Lavriou 190 02 Peania – Attiki,
Greece
Tel: +30-210-6686168

SWEDEN/FINLAND/ICELAND

**Yamaha Music Europe GmbH Germany filial
Scandinavia**
JA Wettergrensgata 1, 400 43 Göteborg, Sweden
Tel: +46-31-89-34-00

DENMARK

**Yamaha Music Denmark,
Fillial of Yamaha Music Europe GmbH, Tyskland**
Generatorvej 8C, ST. TH. , 2860 Soborg, Denmark
Tel: +45-44-92-49-00

NORWAY

**Yamaha Music Europe GmbH Germany -
Norwegian Branch**
Grini Næringspark 1, 1332 Østerås, Norway
Tel: +47-6716-7800

CYPRUS

Yamaha Music Europe GmbH
Siemensstrasse 22-34, 25462 Rellingen, Germany
Tel: +49-4101-303-0

RUSSIA

Yamaha Music (Russia) LLC.
Room 37, entrance 7, bld. 7, Kievskaya street,
Moscow, 121059, Russia
Tel: +7-495-626-5005

OTHER EUROPEAN REGIONS

Yamaha Music Europe GmbH
Siemensstrasse 22-34, 25462 Rellingen, Germany
Tel: +49-4101-3030

AFRICA

Yamaha Music Gulf FZE
JAFZA-16, Office 512, P.O.Box 17328,
Jebel Ali FZE, Dubai, UAE
Tel: +971-4-801-1500

MIDDLE EAST

TURKEY

**Yamaha Music Europe GmbH
Merkezi Almanya Türkiye İstanbul Şubesi**
Mor Sumbul Sokak Varyap Meridian Business
1.Blok No:1 113-114-115
Bati Atasehir İstanbul, Turkey
Tel: +90-216-275-7960

OTHER REGIONS

Yamaha Music Gulf FZE
JAFZA-16, Office 512, P.O.Box 17328,
Jebel Ali FZE, Dubai, UAE
Tel: +971-4-801-1500

ASIA

THE PEOPLE'S REPUBLIC OF CHINA

Yamaha Music & Electronics (China) Co.,Ltd.
2F, Yunhedasha, 1818 Xinzha-lu, Jingan-qu,
Shanghai, China
Tel: +86-400-051-7700

INDIA

Yamaha Music India Private Limited
P-401, JMD Megapolis, Sector-48, Sohna Road,
Gurugram-122018, Haryana, India
Tel: +91-124-485-3300

INDONESIA

PT Yamaha Musik Indonesia Distributor
Yamaha Music Center Bldg. Jalan Jend. Gatot
Subroto Kav. 4, Jakarta 12930, Indonesia
Tel: +62-21-520-2577

KOREA

Yamaha Music Korea Ltd.
11F, Prudential Tower, 298, Gangnam-daero,
Gangnam-gu, Seoul, 06253, Korea
Tel: +82-2-3467-3300

MALAYSIA

Yamaha Music (Malaysia) Sdn. Bhd.
No.8, Jalan Perbandaran, Kelana Jaya, 47301
Petaling Jaya, Selangor, Malaysia
Tel: +60-3-78030900

SINGAPORE

Yamaha Music (Asia) Private Limited
Block 202 Hougang Street 21, #02-00,
Singapore 530202, Singapore
Tel: +65-6740-9200

TAIWAN

Yamaha Music & Electronics Taiwan Co.,Ltd.
2F., No.1, Yuandong Rd., Banqiao Dist.,
New Taipei City 22063, Taiwan (R.O.C.)
Tel: +886-2-7741-8888

THAILAND

Siam Music Yamaha Co., Ltd.
3, 4, 15, 16th Fl., Siam Motors Building,
891/1 Rama 1 Road, Wangmai,
Pathumwan, Bangkok 10330, Thailand
Tel: +66-2215-2622

VIETNAM

Yamaha Music Vietnam Company Limited
15th Floor, Nam A Bank Tower, 201-203 Cach
Mang Thang Tam St., Ward 4, Dist.3,
Ho Chi Minh City, Vietnam
Tel: +84-8-3818-1122

OTHER ASIAN REGIONS

<http://asia.yamaha.com/>

OCEANIA

AUSTRALIA

Yamaha Music Australia Pty. Ltd.
Level 1, 80 Market Street, South Melbourne,
VIC 3205, Australia
Tel: +61-3-9693-5111

REGIONS AND TRUST TERRITORIES IN PACIFIC OCEAN

<http://asia.yamaha.com/>

Yamaha Pro Audio global website:
<https://www.yamahaproaudio.com/>

Yamaha Downloads:
<https://download.yamaha.com/>

Manual Development Group
© 2018 Yamaha Corporation

Published 02/2022 CREM-B0

ZY27780